

S.O.ERRE



**INDUSTRY**

CATALOGUE N° 5



*Dobbiamo tutto all'**aria**,  
che **non si vede**  
ma si percepisce.  
Avere il controllo  
di questo  
**nobile fluido**  
è l'obiettivo  
delle nostre intuizioni.*

## LE ATTIVITÀ DI O.ERRE

Alla base delle attività di O.ERRE ci sono semplici regole ma rigorosamente perseguite in ogni reparto aziendale: dalla progettazione alla produzione, dal commerciale alla distribuzione.

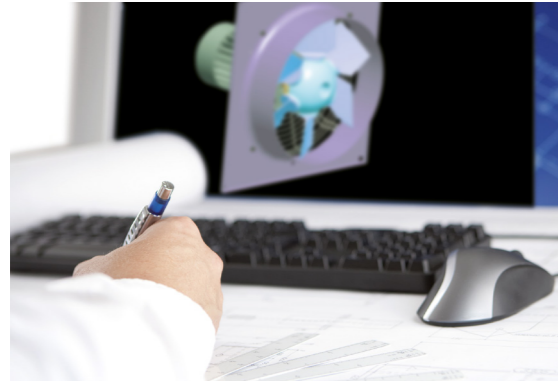

### O.ERRE PENSA

Il contatto giornaliero con i rivenditori e, soprattutto, con gli installatori e gli utenti finali, è una fonte inesauribile di informazioni: dai loro successi e dalle loro necessità elaboriamo le idee che fanno nascere nuovi prodotti. La richiesta di un minor impatto ambientale, ridotti consumi, difficoltà d'installazione in ambienti estremi piuttosto che la ricerca di un design innovativo e moderno sono tutti dati che O.ERRE raccoglie e che creano la scintilla iniziale per una nuova sfida.



### O.ERRE PROGETTA

Il reparto progettazione dell'Azienda è in continuo fermento, dal design ai consumi, dalla ricerca pura alle prove dell'area Test. È tutto fatto in casa: quando si parla di Made in Italy non si parla solo di abbigliamento. La capacità di O.ERRE di gestire la nascita di un nuovo prodotto completamente entro i confini nazionali ne è la prova.



### O.ERRE PRODUCE

È una scelta che affonda le radici nella storia dell'Azienda stessa: seguire passo dopo passo la creazione di un prodotto è una magia dalla quale O.ERRE non riesce a sottrarsi. Rigide norme di sicurezza e alti standard qualitativi fanno poi la differenza prima che il prodotto venga stoccato in magazzino.

## L'OFFERTA

### APPLICAZIONI IN AMBIENTE DOMESTICO E INDUSTRIALE



La vivibilità degli ambienti dove soggiorniamo è la base sulla quale O.ERRE costruisce ogni suo prodotto.

Nel proprio appartamento o villetta, al lavoro in ufficio o in fabbrica, al supermercato o al cinema, in albergo o in piscina O.ERRE ha una soluzione per ogni ambiente della vita quotidiana.

## LA SOSTENIBILITÀ

### PIANETA, PERSONE E PROFITTO







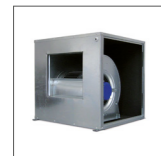

































In queste tre parole è racchiuso il cuore di O.ERRE.

Attenzione all'ambiente intesa come risparmio energetico e impatto delle produzioni interne, massimo rispetto di tutte le risorse umane sia impiegate direttamente che per interposti fornitori e una crescita economica che segua il ritmo di uno sviluppo sostenibile sono le parole d'ordine che danno carattere e svelano la vera anima dell'Azienda.

**INDUSTRY****Aspiratori Assiali**AXIA LD **10**AXIA MD **10**AXIA HD **11**AXIA TT **11**AXIA TT ECO **12**AXIA AI **12**AXIA AI ECO **13**AXIA AI HP **14****Destratificatori e Aspiratori Centrifughi**DES **15**LINEAR **15**TURBO **16**TURBOPLAST **16**CB **17**CS **17**CAI **18**CAA **18****Cassonati**CV-D **19**CV-T **20**CV-2P **21****Torrini**TXP **22**TXV **22**TXA **23**TURBOCAMINO **23****Antideflagranti**CB EX-ATEX **23**CS EX-ATEX **24**EB EX-ATEX **24****Accessori****25****TAVOLE DIMENSIONALI****29**

## LEGENDA SIMBOLI E ABBREVIAZIONI

 Light Duty	 Corpo rotabile	 400°C 2h 2 Ore nell'incendio a 400°C
 Medium Duty	 Uscita dell'aria orientabile laterale o posteriore	 300°C 2h 2 Ore nell'incendio a 300°C
 Heavy Duty	 Doppia aspirazione	 300°C 1h 1 Ora nell'incendio a 300°C
 Spia di funzionamento	 Anti vandalo	 Per atmosfera potenzialmente esplosiva
 Aspirazione perimetrale anti-alias	 Wi-Fi	 Serranda antiritorno
 Acciaio Inox	 Motore EC ad alta efficienza	 Elimina umidità e muffe
 Grado di protezione all'acqua IPX5	 Risparmio energetico	 Funzionamento garantito fino a +70°C
 Espulsione aria anti-alias	 Apertura a compasso	 Uscita aria in linea o a 90°
 Staffa per fissaggio incorporata	 Rumorosità ridotta	 Profilo piatto
 Motore su cuscinetti	 Rende l'aria più salubre	 Gestione da app
 Motore ad alta tecnologia	 Filtri ad alto grado di filtrazione	 Basso consumo
 Dimensioni ridotte	 Serranda interna	 Profilo piatto
 Filtro lavabile	 Uscita aria in linea o a 90°	 Rende l'aria più salubre

### ABBREVIAZIONI DOMUS

<b>BB</b>	motore su cuscinetti a sfera
<b>M</b>	manuale
<b>T</b>	timer
<b>H</b>	umidostato
<b>C</b>	serranda posteriore "anti-ritorno"
<b>HT</b>	umidostato con timer
<b>PIR</b>	sensore presenza
<b>PC</b>	pull cord
<b>SELV</b>	safety extra low voltage (12 V)

### ABBREVIAZIONI INDUSTRY

<b>BB</b>	motore su cuscinetti a sfera
<b>M</b>	motori monofase
<b>T</b>	motori trifase

### APPROVAZIONI

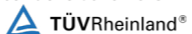
<b>CE</b>	Prodotto conforme alle Direttive CEE applicabili
<b>T 45</b>	Temperatura ambiente di esercizio 45°C
	Prodotto in doppio isolamento elettrico
<b>IP</b>	Prodotto con protezione IP
<b>CB</b>	Testato secondo lo schema CB nei laboratori  TÜV Rheinland®

**INDUSTRY**  
ASPIRATORI AD USO INDUSTRIALE



## AXIA LD - light duty ASPIRATORE ASSIALE A PARETE/PANNELLO



Aspiratori elicoidali per impieghi non particolarmente gravosi. Applicazione a parete o a pannello per convogliare aria direttamente all'esterno o in brevi condotti.

- Aspiratori leggeri e compatti con ingombri limitati;
- Temperatura max aria aspirata: 40°C;
- Griglia anti-infortunistica;
- Corpo e griglia in acciaio verniciato a forno con polveri epossidiche anti corrosione;
- Ventola in alluminio;



LD

- Dotato di cavo di collegamento;
- Motore asincrono monofase con protezione termica, grado di protezione motore IP42;
- Velocità regolabile tramite i regolatori industriali (opzionali);
- Conforme alle direttive comunitarie vigenti ed alla NORMA UNI EN ISO 13857; UNI EN ISO 12499; CEI EN 60204 - 1;
- POSIZIONAMENTO: a muro;
- Accessori pag. 25 / Tavole dimensionali pag. 30.



### DATI TECNICI

Modello	Codice	Motore	N° poli	Giri al minuto (RPM)	Tensione (Volt)	Frequenza (Hz)	Portata max (m³/h)	Press. max (mm H₂O)	Press. max (Pa)	Potenza (W)	Corr. Nom. (A)	Grado IP del motore	Rumorosità dB(A) <sub>1m</sub>	Peso (Kg)
AXIA LD 20 4M	0073301	Monofase	4	1400	230	50	550	5,1	50	30	0,2	IP42	34	2,3
AXIA LD 25 4M	0073302	Monofase	4	1400	230	50	1100	10,2	100	55	0,4	IP42	40	3,2
AXIA LD 30 4M	0073303	Monofase	4	1400	230	50	1400	6,6	65	70	0,5	IP42	46	4
AXIA LD 35 4M	0073304	Monofase	4	1400	230	50	1700	5,6	55	72	0,5	IP42	49	5,1

## AXIA MD - medium duty ASPIRATORE ASSIALE A PARETE/PANNELLO



Aspiratori elicoidali per impieghi mediamente gravosi. Applicazione a parete o a pannello per convogliare aria direttamente all'esterno o in brevi condotti.

- Temperatura max aria aspirata: + 60°C;
- Griglia anti-infortunistica;
- Corpo e griglia in acciaio verniciato a forno con polveri epossidiche anti corrosione;
- Ventola in nylon a profilo alare ad alto rendimento;
- Prodotto di lunga durata grazie all'utilizzo di un motore ad induzione montato su cuscinetti a sfera, grado di

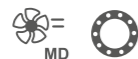

MD

- protezione motore IP55, isolamento in classe F;
- Reversibilità: tutti;
- Versione con flusso d'aria inverso a richiesta;
- Velocità regolabile tramite i regolatori industriali (opzionali);
- Conforme alle direttive comunitarie in vigore ed alla NORMA UNI EN ISO 13587; UNI EN ISO 12499; CEI EN 60204 - 1;
- POSIZIONAMENTO: a muro;
- Accessori pag. 25 / Tavole dimensionali pag. 30.



### DATI TECNICI

Modello	Codice	Motore	N° poli	Giri al minuto (RPM)	Tensione (Volt)	Frequenza (Hz)	Portata (m³/h)	Press. max (mm H₂O)	Press. max (Pa)	Potenza (W)	Corr. Nom. (A) 230V	Corr. Nom. (A) 400V	Grado IP del motore	Rumorosità dB(A) <sub>1m</sub>	Peso (Kg)
AXIA MD 25 4M	0073001	Monofase	4	1400	230	50-60	1200	11,2	110	80	0,6	-	IP55	46	5,7
AXIA MD 30 4M	0073003	Monofase	4	1400	230	50-60	1800	13,8	135	100	0,7	-	IP55	50	6,4
AXIA MD 35 4M	0073005	Monofase	4	1400	230	50-60	2400	14,3	140	115	0,7	-	IP55	55	7,2
AXIA MD 40 4M	0073007	Monofase	4	1350	230	50-60	3500	17,3	170	120	0,9	-	IP55	60	8
AXIA MD 50 4M	0073011	Monofase	4	1400	230	50-60	6200	18,4	180	240	1,4	-	IP55	65	10,6
AXIA MD 50 6M	0073013	Monofase	6	850	230	50-60	3900	6,6	65	110	0,4	-	IP55	55	10,8
AXIA MD 60 4M	0073015	Monofase	4	1350	230	50-60	9000	19,4	190	270	1,7	-	IP55	70	11,5
AXIA MD 60 6M	0073017	Monofase	6	750	230	50-60	5200	6,1	60	120	0,45	-	IP55	56	14,7
AXIA MD 25 4T	0073002	Trifase	4	1400	230/400	50-60	1200	11,2	110	80	0,6	0,3	IP55	46	5,7
AXIA MD 30 4T	0073004	Trifase	4	1400	230/400	50-60	1800	13,8	135	100	0,7	0,4	IP55	50	6,4
AXIA MD 35 4T	0073006	Trifase	4	1400	230/400	50-60	2400	14,3	140	115	0,7	0,4	IP55	55	7,2
AXIA MD 40 4T	0073008	Trifase	4	1350	230/400	50-60	3500	17,3	170	120	0,8	0,5	IP55	60	7,9
AXIA MD 50 4T	0073012	Trifase	4	1400	230/400	50-60	6200	18,4	180	240	1,3	0,8	IP55	65	10,6
AXIA MD 50 6T	0073014	Trifase	6	850	230/400	50-60	3900	6,6	65	110	0,37	0,21	IP55	55	10,8
AXIA MD 60 4T	0073016	Trifase	4	1350	230/400	50-60	9000	19,4	190	270	1,4	0,8	IP55	70	11,5
AXIA MD 60 6T	0073018	Trifase	6	750	230/400	50-60	5200	6,1	60	120	0,43	0,25	IP55	56	14,7

## AXIA HD - heavy duty ASPIRATORE ASSIALE A PARETE/PANNELLO



Aspiratori elicoidali per impieghi gravosi e portate d'aria elevate. Applicazione a parete o a pannello per convogliare aria direttamente all'esterno o in brevi condotti.

- Temperatura max aria aspirata: + 60°C;
- Griglia anti-infortunistica;
- Corpo e griglia in acciaio verniciato a forno con polveri epossidiche anti corrosione;
- Ventola in nylon a profilo alare ad alto rendimento;
- Prodotto di lunga durata grazie all'utilizzo di un motore ad induzione montato su cuscinetti a sfera,



HD

grado di protezione motore IP55, isolamento in classe F;

- Reversibilità: tutti;
- Versione con flusso d'aria inverso a richiesta;
- Velocità regolabile tramite i regolatori industriali (opzionali);
- Conforme alle direttive comunitarie in vigore ed alla NORMA UNI EN ISO 13857; UNI EN ISO 12499; CEI EN 60204 - 1;
- POSIZIONAMENTO: a muro;
- Accessori pag. 25 / Tavole dimensionali pag. 30.



### DATI TECNICI

Modello	Codice	Motore	N° poli	Giri al minuto (RPM)	Tensione (Volt)	Frequenza (Hz)	Portata (m³/h)	Press. max (mm H₂O)	Press. max (Pa)	Potenza (W)	Corr. Nom. (A) 230V	Corr. Nom. (A) 400V	Grado IP del motore	Rumorosità dB(A) <sub>1m</sub>	Peso (Kg)
AXIA HD 25 4M	0073101	Monofase	4	1400	230	50-60	1450	12,2	120	90	0,6	-	IP55	47	5,7
AXIA HD 30 4M	0073103	Monofase	4	1400	230	50-60	2150	14,8	145	120	0,7	-	IP55	52	6,4
AXIA HD 35 4M	0073105	Monofase	4	1350	230	50-60	2900	15,8	155	150	0,9	-	IP55	57	7,2
AXIA HD 40 4M	0073107	Monofase	4	1400	230	50-60	4400	19,4	190	280	1,4	-	IP55	61	9
AXIA HD 50 4M	0073111	Monofase	4	1300	230	50-60	7500	19,9	195	420	1,9	-	IP55	68	10,6
AXIA HD 50 6M	0073113	Monofase	6	800	230	50-60	4400	6,1	60	120	0,4	-	IP55	56	10,8
AXIA HD 60 4M	0073115	Monofase	4	1400	230	50-60	12000	20,4	200	650	3	-	IP55	74	16,4
AXIA HD 25 4T	0073102	Trifase	4	1400	230/400	50-60	1450	12,2	120	90	0,7	0,3	IP55	47	5,7
AXIA HD 30 4T	0073104	Trifase	4	1400	230/400	50-60	2150	14,8	145	120	0,7	0,4	IP55	52	6,5
AXIA HD 35 4T	0073106	Trifase	4	1350	230/400	50-60	2900	15,8	155	150	0,8	0,5	IP55	57	7,2
AXIA HD 40 4T	0073108	Trifase	4	1400	230/400	50-60	4400	19,4	190	280	1,3	0,7	IP55	61	8,5
AXIA HD 50 4T	0073112	Trifase	4	1300	230/400	50-60	7500	19,9	195	420	1,6	0,9	IP55	68	10,6
AXIA HD 50 6T	0073114	Trifase	6	800	230/400	50-60	5200	6,1	60	120	0,38	0,22	IP55	56	10,8
AXIA HD 60 4T	0073116	Trifase	4	1400	230/400	50-60	12000	20,4	200	650	2,2	1,3	IP55	74	16,4

## AXIA TT - techno type ASPIRATORE ASSIALE A PARETE/PANNELLO



Aspiratori elicoidali ad elevate prestazioni con motore ad alta tecnologia. Applicazione a parete o a pannello per convogliare aria o esalazioni direttamente all'esterno o in brevi condotti.

- Aspiratori compatti con ingombri limitati;
- Bassa rumorosità in rapporto alle elevate prestazioni;
- Temperatura max aria aspirata: 60°C;
- Griglia anti-infortunistica;
- Corpo e griglia in acciaio verniciato a forno con polveri epossidiche anti corrosione;
- Ventola in lamiera d'acciaio verniciato o in materiale plastico, equilibrata staticamente e dinamicamente;



- Prodotto di lunga durata grazie all'utilizzo di un motore ad induzione a rotore esterno montato su cuscinetti a sfera, isolamento in classe B o F;
- Reversibilità: tutti tranne i modelli 20 4M e 25 4M;
- Velocità regolabile tramite i regolatori industriali (opzionali);
- Conforme alle direttive comunitarie vigenti e alla NORMA UNI EN ISO 13857;
- UNI EN ISO 12499; CEI EN 60204 - 1;
- POSIZIONAMENTO: a muro;
- Accessori pag. 25 / Tavole dimensionali pag. 30.



### DATI TECNICI

Modello	Codice	Motore	N° poli	Giri al minuto (RPM)	Tensione (Volt)	Frequenza (Hz)	Portata (m³/h)	Press. max (mm H₂O)	Press. max (Pa)	Potenza (W)	Corr. Nom. (A) 230V	Corr. Nom. (A) 400V	Grado IP del motore	Rumorosità dB(A) <sub>1m</sub>	Peso (Kg)
AXIA TT 20 2M	0073201	Monofase	2	2650	230	50-60	900	16,4	160	65	0,3	-	IP44	59	2,6
AXIA TT 20 4M	0073202	Monofase	4	1400	230	50-60	500	8,2	80	40	0,3	-	IP44	45	2,5
AXIA TT 25 4M	0073204	Monofase	4	1400	230	50-60	1000	10,2	100	70	0,5	-	IP44	52	3,5
AXIA TT 30 4M	0073206	Monofase	4	1400	230	50-60	1900	12,8	125	65	0,4	-	IP44	59	4,5
AXIA TT 35 4M	0073208	Monofase	4	1400	230	50-60	3400	13,3	130	130	0,7	-	IP44	63	6,9
AXIA TT 40 4M	0073210	Monofase	4	1400	230	50-60	4400	16,4	160	180	0,8	-	IP54	63	8
AXIA TT 20 4T	0073203	Trifase	4	1400	230/400	50-60	500	8,2	80	20	0,2	0,1	IP54	45	2,6
AXIA TT 25 4T	0073205	Trifase	4	1400	230/400	50-60	1000	10,2	100	25	0,2	0,1	IP44	52	3,5
AXIA TT 30 4T	0073207	Trifase	4	1400	230/400	50-60	1900	12,8	125	55	0,3	0,2	IP44	59	4,5
AXIA TT 35 4T	0073209	Trifase	4	1400	230/400	50-60	3400	13,3	130	130	0,7	0,4	IP44	63	6,9
AXIA TT 40 4T	0073211	Trifase	4	1400	230/400	50-60	4400	16,4	160	195	0,8	0,5	IP44	63	8
AXIA TT 50 4T	0073212	Trifase	4	1400	230/400	50-60	9000	17,3	170	530	2,3	1,3	IP54	74	17

## AXIA TT ECO - techno type ASPIRATORE ASSIALE A PARETE/PANNELLO



Aspiratori elicoidali ad elevate prestazioni con motore a commutazione elettronica.

Applicazione a parete o pannello per convogliare aria o esalazioni direttamente all'esterno o in brevi condotti.

- Aspiratori compatti con ingombri limitati;
- Temperatura max dell'aria aspirata: 60°C;
- Equipaggiati con motore a commutazione elettronica ad alta efficienza per garantire alte prestazioni e consumi ridotti;
- Griglia anti-infortunistica;
- Corpo e griglia di protezione in acciaio verniciato a forno con polveri epossidiche anti corrosione;
- Motoventola a rotore esterno con ventola in materiale

plastico, equilibrata staticamente e dinamicamente;

- Prodotto di lunga durata grazie all'utilizzo di un motore montato su cuscinetti a sfera, con isolamento in classe B e grado di protezione IP54;
- La velocità di rotazione del motore può essere regolata tramite il regolatore RGM 10 fornito col prodotto (oppure tramite il regolatore RG10 disponibile come accessorio);
- Conforme alle direttive comunitarie vigenti ed alle Norme: UNI EN ISO 13857; UNI EN ISO 12499; CEI EN 60204-1;
- POSIZIONAMENTO: a muro;
- Accessori pag. 25 / Tavole dimensionali pag. 30.



CE

### DATI TECNICI

Modello	Codice	Motore	Giri al minuto (RPM)	Tensione (Volt)	Frequenza (Hz)	Portata (m³/h)	Press. max (mm H₂O)	Press. max (Pa)	Potenza (W)	Corr. Nom. (A)	Grado IP del motore	Rumorosità dB(A) <sub>1m</sub>	Peso (Kg)
AXIA TT ECO 25 M	0073214	Monofase	2400	230	50-60	1500	22,4	220	50	0,45	IP54	47	3,2
AXIA TT ECO 30 M	0073215	Monofase	1600	230	50-60	2200	9,2	90	65	0,5	IP54	46	3,9
AXIA TT ECO 35 M	0073216	Monofase	1200	230	50-60	2900	7,1	70	75	0,6	IP54	48	5,5
AXIA TT ECO 40 M	0073217	Monofase	1100	230	50-60	4100	8,2	80	80	0,5	IP54	51	6,5
AXIA TT ECO 50 M	0073218	Monofase	1100	230	50-60	7100	11,2	110	280	1,8	IP54	52	11,5
AXIA TT ECO 60 M	0073219	Monofase	800	230	50-60	8900	8,7	85	240	1,1	IP54	47	15,5

## AXIA AI ASPIRATORE ASSIALE INTUBATO



Aspiratori assiali intubati per convogliare all'esterno aria o esalazioni provenienti da condotti.

- Anello doppia flangia;
- Aspiratori compatti con ingombri limitati;
- Bassa rumorosità in rapporto alle elevate prestazioni;
- Temperatura max aria aspirata: 60°C;
- Corpo e griglia in acciaio verniciato a forno con polveri epossidiche anti corrosione;
- Ventola in lamiera d'acciaio verniciato o in materiale plastico, equilibrata staticamente e dinamicamente;
- Prodotto di lunga durata grazie all'utilizzo di un

motore ad induzione a rotore esterno montato su cuscinetti a sfera, isolamento in classe B o F;

- Reversibilità: tutti tranne il modello 25 4M;
- Flange di raccordo conformi alla NORMA ISO 13351;
- Velocità regolabile tramite i regolatori industriali (opzionali);
- Conforme alle direttive comunitarie vigenti ed alle Norme UNI EN ISO 13857; UNI EN ISO 12499; CEI EN 60204 - 1;
- POSIZIONAMENTO: a condotto;
- Accessori pag. 25 / Tavole dimensionali pag. 30.



CE

### DATI TECNICI

Modello	Codice	Motore	Giri al minuto (RPM)	Tensione (Volt)	Frequenza (Hz)	Portata (m³/h)	Press. max (mm H₂O)	Press. max (Pa)	Potenza (W)	Corr. Nom. (A) 230V 400V	Grado IP del motore	Rumorosità dB(A) <sub>1m</sub>	Peso (Kg)	
AXIA AI 25 2M	0073400	Monofase	2500	230	50-60	1650	29,6	290	110	0,5	-	IP44	66	4,5
AXIA AI 25 4M	0073405	Monofase	1400	230	50-60	1000	10,2	100	70	0,5	-	IP44	52	4
AXIA AI 30 2M	0073410	Monofase	2650	230	50-60	3300	28,6	280	230	1,1	-	IP44	70	7
AXIA AI 30 4M	0073415	Monofase	1350	230	50-60	1800	12,8	125	70	0,3	-	IP44	49	6
AXIA AI 35 4M	0073420	Monofase	1350	230	50-60	3300	16,3	160	165	0,7	-	IP44	55	7
AXIA AI 40 4M	0073430	Monofase	1400	230	50-60	4250	20,4	200	170	0,8	-	IP44	62	10
AXIA AI 45 4M	0073440	Monofase	1300	230	50-60	7000	20,4	200	400	2,4	-	IP54	57	12
AXIA AI 25 2T	0073401	Trifase	2500	400	50-60	1650	29,6	290	110	0,35	0,2	IP44	66	4
AXIA AI 25 4T	0073406	Trifase	1400	400	50-60	1000	10,2	100	25	0,2	0,1	IP44	52	4,1
AXIA AI 30 2T	0073411	Trifase	2600	400	50-60	3300	28,6	280	200	1	0,6	IP44	70	7
AXIA AI 30 4T	0073416	Trifase	1350	400	50-60	1800	12,8	125	65	0,25	0,14	IP44	46	6
AXIA AI 35 4T	0073421	Trifase	1400	400	50-60	3300	16,3	160	170	0,7	0,4	IP44	55	7
AXIA AI 40 4T	0073431	Trifase	1400	400	50-60	4200	20,4	200	140	0,8	0,5	IP44	62	10
AXIA AI 45 4T	0073441	Trifase	1300	400	50-60	7000	20,4	200	450	1,8	1	IP54	58	12
AXIA AI 50 4T	0073450	Trifase	1400	400	50-60	9000	23,5	230	550	2,2	1,2	IP54	62	20

## AXIA AI ECO ASPIRATORE ASSIALE INTUBATO



Aspiratori assiali intubati ad elevate prestazioni con motore a commutazione elettronica per convogliare all'esterno aria o esalazioni provenienti da condotti.

- Anello doppia flangia;
- Aspiratori compatti con ingombri limitati;
- Temperatura max dell'aria aspirata: 60°C;
- Bassa rumorosità in rapporto alle elevate prestazioni;
- Corpo e griglia in acciaio verniciato a forno con polveri epossidiche anti corrosione;
- Motoventola a rotore esterno con ventola in materiale plastico, equilibrata staticamente e dinamicamente;
- Prodotto di lunga durata grazie all'utilizzo di un

motore montato su cuscinetti a sfera, con isolamento in classe B e grado di protezione IP54;

- Flange di raccordo conformi alla NORMA ISO 13351;
- La velocità di rotazione del motore può essere regolata tramite il regolatore RGM 10 fornito col prodotto (oppure tramite il regolatore RG10 disponibile come accessorio);
- Conforme alle direttive comunitarie vigenti ed alle Norme: UNI EN ISO 13857; UNI EN ISO 12499; CEI EN 60204-1;
- POSIZIONAMENTO: a condotto;
- Accessori pag. 25 / Tavole dimensionali pag. 30.



CE

### DATI TECNICI

Modello	Codice	Motore	Giri al minuto (RPM)	Tensione (Volt)	Frequenza (Hz)	Portata (m³/h)	Press. max (mm H₂O)	Press. max (Pa)	Potenza (W)	Corr. Nom. (A)	Grado IP del motore	Rumorosità dB(A) <sub>1m</sub>	Peso (Kg)
AXIA AI ECO 25 M	0073460	Monofase	2400	230	50-60	1600	22,4	220	50	0,45	IP54	51	4
AXIA AI ECO 30 M	0073462	Monofase	1500	230	50-60	2200	15,3	150	70	0,5	IP54	49	4,8
AXIA AI ECO 35 M	0073464	Monofase	1250	230	50-60	3000	10,2	100	75	0,6	IP54	51	7
AXIA AI ECO 40 M	0073466	Monofase	1100	230	50-60	4100	14,3	140	140	1,1	IP54	56	8
AXIA AI ECO 45 M	0073468	Monofase	1300	230	50-60	6500	28,6	280	350	2,2	IP54	59	10
AXIA AI ECO 50 M	0073470	Monofase	1100	230	50-60	7350	16,3	160	360	2,2	IP54	54	13
AXIA AI ECO 60 M	0073472	Monofase	800	230	50-60	9000	13,3	130	240	1,0	IP54	50	16

## AXIA AI HP ASPIRATORE ASSIALE INTUBATO



Serie di ventilatori assiali intubati ad alte prestazioni, progettati per essere inseriti in impianti di ventilazione industriale e terziaria con condotte circolari normalizzate.

- Gamma composta da 8 taglie, con portate fino a 24.000 m<sup>3</sup>/h;
- Girante ad alto rendimento con pale a profilo alare, ad angolo di calettamento variabile da fermo, in tecnopolimero oppure, su richiesta, in fusione d'alluminio;
- Mozzo in fusione d'alluminio;
- Equilibratura secondo norme UNI ISO 1940;
- Tamburo in lamiera d'acciaio protetto con verniciatura



- epossidica;
- Flange a norma UNI ISO 6580/EUROVENT 1-2;
- Motore elettrico asincrono a corrente alternata, protezione IP 55, isolamento Cl F, servizio S1, forma B3, costruzione conforme alle specifiche norme IEC / EEC (UNELMEC);
- Taglie e prestazioni superiori sono disponibili su richiesta;
- Conforme alle direttive comunitarie vigenti ed alle Norme UNI EN ISO 13857; UNI EN ISO 12499; CEI EN 60204 - 1;
- POSIZIONAMENTO: a condotto;
- Accessori pag. 25 / Tavole dimensionali pag. 30.



### DATI TECNICI

Modello	Codice	Motore	N° poli	Giri al minuto (RPM)	Tensione (Volt)	Frequenza (Hz)	Portata (m <sup>3</sup> /h)	Press. max (mm H <sub>2</sub> O)	Press. max (Pa)	Potenza (W)	Corr. Nom. (A) 230V 400V	Grado IP del motore	Rumorosità dB(A) <sub>1m</sub>	Peso (Kg)	
AXIA AI HP 30 2T	0013101	Trifase	2	2800	400	50	3300	24	235	0,37	1,2	1	IP55	66	13
AXIA AI HP 35 2T	0013105	Trifase	2	2800	400	50	4800	40	392	0,55	2,8	1,6	IP55	77	14
AXIA AI HP 35 4T	0013107	Trifase	4	1400	400	50	3000	9	88	0,12	0,7	0,4	IP55	55	14
AXIA AI HP 35 4T-P	0013109	Trifase	4	1400	400	50	3400	10	98	0,12	0,7	0,4	IP55	57	14
AXIA AI HP 40 2T	0013111	Trifase	2	2800	400	50	8000	38	373	1,1	4,5	2,6	IP55	79	16
AXIA AI HP 40 4T	0013113	Trifase	4	1400	400	50	3450	11	108	0,12	0,7	0,4	IP55	59	16
AXIA AI HP 40 4T-P	0013115	Trifase	4	1400	400	50	4550	12	118	0,18	1,0	0,6	IP55	62	16
AXIA AI HP 45 4T	0013117	Trifase	4	1400	400	50	5800	13	127	0,25	1,4	0,8	IP55	63	23
AXIA AI HP 45 4T-P	0013119	Trifase	4	1400	400	50	7500	15	147	0,37	2,1	1,2	IP55	68	23
AXIA AI HP 50 4T	0013121	Trifase	4	1400	400	50	6100	17	167	0,37	2,1	1,2	IP55	64	25
AXIA AI HP 50 4T-P	0013123	Trifase	4	1400	400	50	7500	18	177	0,55	2,8	1,6	IP55	69	25
AXIA AI HP 50 6T	0013125	Trifase	6	900	400	50	5700	9	88	0,18	1,2	0,7	IP55	58	25
AXIA AI HP 55 4T	0013127	Trifase	4	1400	400	50	8300	21	207	0,55	2,8	1,6	IP55	69	28
AXIA AI HP 55 4T-P	0013129	Trifase	4	1400	400	50	10700	21	207	0,75	3,5	2	IP55	70	28
AXIA AI HP 55 6T	0013131	Trifase	6	900	400	50	7700	10	98	0,25	1,7	1	IP55	61	28
AXIA AI HP 60 4T	0013135	Trifase	4	1400	400	50	10500	25	245	0,75	3,5	2	IP55	73	37
AXIA AI HP 60 4T-P	0013137	Trifase	4	1400	400	50	13200	22	217	1,1	4,8	2,8	IP55	75	37
AXIA AI HP 60 4T-DP	0013139	Trifase	4	1400	400	50	18000	25	245	2,2	8,7	5	IP55	80	37
AXIA AI HP 60 6T	0013141	Trifase	6	900	400	50	9200	13	128	0,37	2,2	1,3	IP55	66	37
AXIA AI HP 60 6T-P	0013143	Trifase	6	900	400	50	14400	17	165	0,75	3,8	2,2	IP55	88	37
AXIA AI HP 70 4T	0013147	Trifase	4	1400	400	50	15000	27	264	1,5	6,1	3,5	IP55	79	44
AXIA AI HP 70 4T-P	0013149	Trifase	4	1400	400	50	20000	26	256	2,2	8,7	5	IP55	81	44
AXIA AI HP 70 4T-DP	0013151	Trifase	4	1400	400	50	24000	28	277	2,7	8,7	6	IP55	81	44
AXIA AI HP 70 6T	0013153	Trifase	6	900	400	50	15400	14	137	0,75	3,8	2,2	IP55	68	44
AXIA AI HP 70 6T-P	0013155	Trifase	6	900	400	50	19200	17	167	1,5	5,2	3,3	IP55	69	44
AXIA AI HP 70 8T	0013157	Trifase	8	700	400	50	12000	9	87	0,37	2,6	1,4	IP55	61	44

IL PRODOTTO È IN CONTINUA EVOLUZIONE, CONSIGLIAMO DI CONTATTARCI PER ULTERIORI INFORMAZIONI

## DES DESTRATIFICATORE A SOSPENSIONE



Destratificatori d'aria adatti all'installazione in ambienti con altezza superiore ai 4 metri.

- La loro funzione principale è impedire la formazione di strati d'aria a temperature diverse attraverso la miscelazione dell'aria negli ambienti dove sono installati;
- Sono composti da un ventilatore assiale monofase, dotato di ventola equilibrata in alluminio, montato su un corpo in lamiera d'acciaio verniciato provvisto di appositi anelli per il fissaggio a sospensione. La parte inferiore è dotata di alette deflettrici orientabili che consentono di direzionare il flusso d'aria secondo esigenze specifiche;
- Utilizzo Invernale: l'aria calda che si accumula nella parte alta dei locali, viene convogliata nella parte bassa riscaldandola e riducendone l'umidità relativa, ciò

consente un risparmio energetico con conseguente diminuzione delle spese di riscaldamento (fino al 30%);

- Utilizzo estivo: il movimento dell'aria crea raffreddamento per effetto dell'evaporazione dell'umidità corporea. L'umidità relativa ambientale al suolo viene ridotta (fino al 20%) per effetto della omogeneizzazione;
- Il termostato in dotazione consente il funzionamento automatico del destratificatore in base alla temperatura dell'aria;
- Motore asincrono monofase ad induzione con isolamento in classe F e grado di protezione IP55;
- Velocità regolabile tramite i regolatori industriali (opzionali);
- POSIZIONAMENTO: a sospensione;
- Tavole dimensionali pag. 31.



### DATI TECNICI

Modello	Codice	Motore	N° Poli	Giri al minuto (RPM)	Tensione (Volt)	Frequenza (Hz)	Portata (m <sup>3</sup> /h)	Potenza (W)	Corr. Nom. (A)	Grado IP del motore	Rumorosità dB(A) <sub>1m</sub>	Peso (Kg)
AXIA DES 450 6M	0024910	Monofase	6	900	230	50-60	3500	100	0,6	IP55	58	14
AXIA DES 600 6M	0024920	Monofase	6	900	230	50-60	7300	470	1,5	IP55	59	24
AXIA DES 710 6M	0024930	Monofase	6	900	230	50-60	11300	750	4	IP55	60	36

## LINEAR ASPIRATORE ELICO-CENTRIFUGO IN LINEA

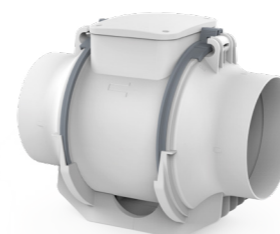

Aspiratori elico-centrifugo in linea ad elevate caratteristiche per convogliare in condotti aria e fumi.

- Idoneo per installazioni in ambienti civili, commerciali e industriali;
- Temperatura max aria aspirata: 60°C;
- Motore dotato di cuscinetti a sfera per una lunga durata;
- 3 velocità di funzionamento;
- Facilità di installazione e manutenzione;
- Possibilità di sostituire l'unità ventilante in pochi secondi;

- Morsetteria di collegamento posta sull'unità ventilante;
- Vano collegamento elettrico con grado di protezione IP54;
- Realizzati in doppio isolamento, non necessitano di messa a terra;
- Versione T (Timer);
- Sensori PIR (presenza) e HT (Umidostato e Timer) installabili come accessori (opzionali);
- Velocità regolabile mediante regolatore (opzionale);
- Conformi alla NORMA EN 60335-2-80;
- POSIZIONAMENTO: a condotto;
- Accessori pag. 25 / Tavole dimensionali pag. 31.



CE IPX4 T 60 

### DATI TECNICI

Modello	Codice	Motore	N° poli	Giri al minuto (RPM)	Tensione (Volt)	Frequenza (Hz)	Portata max (m <sup>3</sup> /h)	Press. max (mm H <sub>2</sub> O)	Press. max (Pa)	Potenza (W)	Corr. Nom. (A)	Grado IP	Rumorosità dB(A) <sub>1m</sub>	Peso (Kg)
LINEAR 100	0047300	Monofase	2	2400	220-240	50-60	260	19	186	28	0,12	IPX4	38	1,8
LINEAR 100 T	0047301	Monofase	2	2400	220-240	50-60	260	19	186	28	0,12	IPX4	38	1,8
LINEAR 125	0047310	Monofase	2	2150	220-240	50-60	350	17	167	29	0,13	IPX4	42	1,8
LINEAR 125 T	0047311	Monofase	2	2150	220-240	50-60	350	17	167	29	0,13	IPX4	42	1,8
LINEAR 150	0047320	Monofase	2	2170	220-240	50-60	500	27	265	40	0,2	IPX4	51	2,5
LINEAR 150 T	0047321	Monofase	2	2170	220-240	50-60	500	27	265	40	0,2	IPX4	51	2,5
LINEAR 160	0047330	Monofase	2	2170	220-240	50-60	500	27	265	40	0,2	IPX4	51	2,5
LINEAR 160 T	0047331	Monofase	2	2170	220-240	50-60	500	27	265	40	0,2	IPX4	51	2,5
LINEAR 200	0047340	Monofase	2	2400	220-240	50	1050	33	320	109	0,47	IPX4	40	3,2



## TURBO ASPIRATORE CENTRIFUGO IN LINEA



Aspiratore centrifugo IN LINEA ad elevate caratteristiche per convogliare in condotti aria e fumi.

- Ideonei per installazione in ambienti civili, commerciali e industriali;
- Temperatura max aria aspirata: 55°C;
- Disponibile nella versione ES (Energy Saving) ad elevata silenziosità e basso consumo elettrico;
- Motore dotato di cuscinetti a sfera e termoprotettore a riarmo non automatico;
- Staffa di sostegno e/o fissaggio integrata nel prodotto;
- Convogliatori in acciaio zincato, supporto motore in nylon caricato in fibra di vetro ad alta resistenza dotato di raddrizzatore di flusso;
- Possibilità di montaggio in qualsiasi posizione;
- Fori nella staffa per montaggio a sospensione;

- Grado di protezione: IPX4;
- Imbocchi di aspirazione e mandata con vari diametri adatti per tubazioni comunemente in commercio;
- La serie è in grado di offrire elevate prestazioni, anche nella versione ES (Energy Saving) che offre elevata silenziosità abbinata ad un consumo elettrico assai ridotto aumentandone ulteriormente la durata;
- Vano collegamento elettrico con grado di protezione IP54;
- Realizzati in doppio isolamento, non necessitano di messa a terra;
- Velocità regolabile mediante regolatore (opzionale);
- Conformi alla NORMA EN 60335-2-80;
- POSIZIONAMENTO: a condotto;
- Accessori pag. 25 / Tavole dimensionali pag. 31.



CE IPX4 T 40 

### DATI TECNICI

Modello	Codice	Motore	N° poli	Giri al minuto (RPM)	Tensione (Volt)	Frequenza (Hz)	Portata max (m³/h)	Press. max (mm H₂O)	Press. max (Pa)	Potenza (W)	Corr. Nom. (A)	Grado IP	Rumorosità dB(A) <sub>1m</sub>	Peso (Kg)
TURBO 100 ES	0037100	Monofase	2	2000	220-240	50	210	30	294	40	0,25	IPX4	45	2,9
TURBO 100	0037000	Monofase	2	2600	220-240	50	270	30	294	60	0,35	IPX4	53	2,7
TURBO 125 ES	0037400	Monofase	2	1850	220-240	50	290	29	285	40	0,25	IPX4	45	2,8
TURBO 125	0037300	Monofase	2	2530	220-240	50	400	29	285	60	0,38	IPX4	52	2,8
TURBO 150 ES	0037700	Monofase	2	1850	220-240	50	370	27	265	40	0,25	IPX4	42	2,7
TURBO 150	0037600	Monofase	2	2530	220-240	50	500	29	285	60	0,38	IPX4	52	2,7
TURBO 160 ES	0037800	Monofase	2	2500	220-240	50	540	28	275	60	0,38	IPX4	52	2,7
TURBO 160	0037900	Monofase	2	2500	220-240	50-60	710	37	363	90	0,43	IPX4	56	4,5
TURBO 200 ES	0038000	Monofase	2	2550	220-240	50-60	730	30	294	90	0,42	IPX4	56	4,4
TURBO 200	0038100	Monofase	2	2550	220-240	50-60	1050	55	540	180	0,78	IPX4	58	5,5
TURBO 250	0038300	Monofase	2	2590	220-240	50-60	1200	56	549	180	0,78	IPX4	59	5,1
TURBO 315 ES	0038500	Monofase	2	2600	220-240	50-60	1250	50	490	180	0,78	IPX4	59	4,8
TURBO 315	0038400	Monofase	2	2500	220-240	50-60	1400	65	638	280	1,24	IPX4	59	5,5

## TURBOPLAST ASPIRATORE CENTRIFUGO IN LINEA



Aspiratori centrifughi IN LINEA ad elevate caratteristiche per convogliare in condotti aria e fumi.

- Ideonei per installazione in ambienti civili, commerciali e industriali;
- Temperatura max aria aspirata: 55°C;
- Struttura realizzata in polimero VO;
- Motore dotato di cuscinetti a sfera e termoprotettore a riarmo non automatico;
- Staffa di sostegno e/o fissaggio integrata nel prodotto;
- Possibilità di montaggio in qualsiasi posizione;
- Fori nella staffa per montaggio a sospensione;
- Grado di protezione: IPX4;
- Vano collegamento elettrico con grado di protezione IP54;

- Sono dotati di griglia di sicurezza incorporata sia sulla bocca di aspirazione;
- che su quella di mandata;
- Nel caso di installazione a condotto è possibile rimuovere facilmente la griglia di protezione dal lato intubato, aumentando così la portata del prodotto;
- Realizzati in doppio isolamento non necessitano della messa a terra;
- Velocità regolabile mediante regolatore (opzionale);
- Conformi alla NORMA EN 60335-2-80;
- POSIZIONAMENTO: a condotto;
- Accessori pag. 25 / Tavole dimensionali pag. 31.



CE IPX4 T 40 

### DATI TECNICI

Modello	Codice	Motore	N° poli	Giri al minuto (RPM)	Tensione (Volt)	Frequenza (Hz)	Portata max 1 griglia (m³/h)	Portata max 2 griglie (m³/h)	Press. max (mm H₂O)	Press. max (Pa)	Potenza (W)	Corr. Nom. (A)	Grado IP	Rumorosità dB(A) <sub>1m</sub>	Peso (Kg)
TURBOPLAST 100	0037200	Monofase	2	2680	220-240	50	250	220	31	304	60	0,3	IPX4	48	2
TURBOPLAST 125	0037500	Monofase	2	2560	220-240	50	370	310	30	294	60	0,33	IPX4	48	2
TURBOPLAST 150	0038600	Monofase	2	2450	220-240	50	460	400	29	285	60	0,39	IPX4	49	2,2
TURBOPLAST 160	0038700	Monofase	2	2450	220-240	50	500	450	29	285	60	0,3	IPX4	50	2,2

## CB ASPIRATORE CENTRIFUGO



Aspiratori centrifughi per l'espulsione di aria in condotti medio-lunghi.

- Applicabile su macchinari dove sia necessaria una ventilazione o aspirazione forzata;
- Alte pressioni in grado di superare perdite di carico notevoli dovute alle resistenze del condotto;
- Temperatura max aria aspirata: 50°C;
- Corpo in acciaio verniciato anti corrosione;
- Ventola in lamiera d'acciaio;
- Il prodotto standard viene fornito con la coclea in

posizione CCW 270;

- Su richiesta possono essere fornite posizioni della coclea e senso di rotazione diversi;
- Regolabili tramite i regolatori industriali (opzionale);
- Conforme ai requisiti essenziali della dir. 2006/42/CE relative alle macchine e alle NORME UNI EN ISO 13857 e 12499; CEI EN 60204 - 1;
- POSIZIONAMENTO: a parete;
- Accessori pag. 25 / Tavole dimensionali pag. 32.



CE

### DATI TECNICI

Modello	Codice	Motore	N° poli	Giri al minuto (RPM)	Tensione (Volt)	Frequenza (Hz)	Portata (m³/h)	Press. max (mm H₂O)	Press. max (Pa)	Potenza (W)	Corr. Nom. (A) 230V	Corr. Nom. (A) 400V	Grado IP del motore	Rumorosità dB(A) <sub>1m</sub>	Peso (Kg)
CB 210 2M	0041000	Monofase	2	2800	230	50	210	22	216	67	0,29	-	IP22	64	2,5
CB 220 2M	0041200	Monofase	2	2500	230	50	380	35	343	115	0,49	-	IP22	68	3,5
CB 230 2M	0041400	Monofase	2	2800	230	50	1000	66	650	400	1,8	-	IP55	76	6
CB 240 2M	0041600	Monofase	2	2750	230	50	1450	87	850	900	3,5	-	IP55	83	10,5
CB 210 2T	0041100	Trifase	2	2800	230/400	50	210	22	216	67	0,26	0,15	IP22	64	2,5
CB 220 2T	0041300	Trifase	2	2500	230/400	50	380	35	343	110	0,36	0,21	IP22	68	3,5
CB 230 2T	0041500	Trifase	2	2800	230/400	50	1000	69	650	400	1,75	1,0	IP55	76	6
CB 240 2T	0041700	Trifase	2	2750	230/400	50	1450	87	850	900	2,4	1,4	IP55	83	10,5

## CS ASPIRATORE CENTRIFUGO SILENZIATO



Aspiratori centrifughi per l'espulsione in condotto di grossi volumi di aria non polverosa.

- Applicabile su macchinari dove sia necessaria ventilazione o aspirazione forzata;
- Bassa rumorosità in rapporto alle elevate prestazioni;
- Temperatura max aria aspirata: 50°C;
- Corpo in lamiera di acciaio verniciato a forno con polveri epossidiche anticorrosione;
- Ventola in alluminio;
- Prodotto standard con colcea in posizione CCW 270;
- Su richiesta fornito con posizioni coclea e senso di

rotazione diversi;

- Motore su cuscinetti a sfera per una lunga durata;
- Grado di protezione motore IP55;
- Regolabili mediante i regolatori industriali (opzionali);
- A partire dal modello 350, i prodotti sono dotati di supporto rigido (sedia) per facilitarne l'installazione;
- Conforme ai requisiti essenziali della dir. 2006/42/CE relativa alle macchine ed alle NORME UNI EN ISO 13857 e 12499; CEI EN 60204 - 1;
- POSIZIONAMENTO: a parete;
- Accessori pag. 25 / Tavole dimensionali pag. 32.



CE

### DATI TECNICI

Modello	Codice	Motore	N° poli	Giri al minuto (RPM)	Tensione (Volt)	Frequenza (Hz)	Portata (m³/h)	Press. max (mm H₂O)	Press. max (Pa)	Potenza (W)	Corr. Nom. (A) 230V	Corr. Nom. (A) 400V	Grado IP del motore	Rumorosità dB(A) <sub>1m</sub>	Peso (Kg)
CS 310 4M	0042000	Monofase	4	1400	230	50	500	16	155	110	0,72	-	IP55	64	8
CS 320 4M	0042200	Monofase	4	1400	230	50	800	20	200	130	0,78	-	IP55	67	9
CS 310 4T	0042100	Trifase	4	1400	230/400	50	500	16	155	110	0,7	0,4	IP55	64	8
CS 320 4T	0042300	Trifase	4	1400	230/400	50	800	20	200	130	0,74	0,43	IP55	67	9
CS 330 4T	0042400	Trifase	4	1400	230/400	50	1500	36	360	300	1,2	0,7	IP55	70	11
CS 340 4T	0042500	Trifase	4	1400	230/400	50	2900	46	450	800	2,8	1,6	IP55	73	21
CS 350 4T	0042600	Trifase	4	1400	230/400	50	4100	44	430	1300	4,0	2,3	IP55	76	24
CS 360 4T	0042700	Trifase	4	1400	230/400	50	5200	64	630	1800	6,0	3,5	IP55	80	27
CS 370 4T	0042800	Trifase	4	1400	230/400	50	6000	66	650	2600	8,7	5,0	IP55	84	42
CS 380 4T	0042900	Trifase	4	1430	230/400	50	9500	97	950	4500	15	9,0	IP55	88	63

## CAI ASPIRATORE CENTRIFUGO ACCIAIO INOX



Aspiratori centrifughi per l'espulsione in condotto di aria con agenti chimici o per ambienti salini.

- Corpo in acciaio inossidabile AISI 304;
- Ventola in lamiera di acciaio;
- Applicabile su macchinari dove sia necessaria ventilazione o aspirazione forzata;
- Alte pressioni in grado di superare perdite di carico notevoli dovute alle resistenze del condotto;
- Particolarmente indicato per applicazioni dove è richiesto un alto grado di igiene (industrie alimentari);
- Temperatura max aria aspirata: 50°C;

- Su richiesta possono essere fornite posizioni della coclea e senso di rotazione diversi;
- Il prodotto standard viene fornito con la coclea in posizione CCW 270°;
- Motore su cuscinetti a sfere (CAI 530 e CAI 540);
- Regolabili tramite i regolatori industriali (opzionali);
- Conforme ai requisiti essenziali della dir. 2006/42/CE relative alle macchine ed alle NORME UNI EN ISO 13857 e 12499; CEI EN 60204 - 1;
- POSIZIONAMENTO: a parete;
- Accessori pag. 25 / Tavole dimensionali pag. 32.



CE

### DATI TECNICI

Modello	Codice	Motore	N° poli	Giri al minuto (RPM)	Tensione (Volt)	Frequenza (Hz)	Portata (m³/h)	Press. max (mm H₂O)	Press. max (Pa)	Potenza (W)	Corr. Nom. (A) 230V	Corr. Nom. (A) 400V	Grado IP del motore	Rumorosità dB(A) <sub>2m</sub>	Peso (Kg)
CAI 510 2M	0048000	Monofase	2	2800	230	50	210	22	216	67	0,29	-	IP22	64	2,6
CAI 520 2M	0048200	Monofase	2	2500	230	50	380	35	343	115	0,49	-	IP22	68	3,2
CAI 530 2M	0048400	Monofase	2	2800	230	50	1000	66	650	400	1,8	-	IP55	76	7
CAI 540 2M	0048600	Monofase	2	2750	230	50	1450	87	850	900	3,5	-	IP55	83	10,7
CAI 510 2T	0048100	Trifase	2	2800	230/400	50	210	22	216	67	0,26	0,15	IP22	64	2,6
CAI 520 2T	0048300	Trifase	2	2500	230/400	50	380	35	343	110	0,36	0,21	IP22	68	3,2
CAI 530 2T	0048500	Trifase	2	2800	230/400	50	1000	66	650	400	1,75	1,0	IP55	76	7
CAI 540 2T	0048700	Trifase	2	2750	230/400	50	1450	87	850	900	2,4	1,4	IP55	83	10,7

## CAA ASPIRATORE CENTRIFUGO ANTI ACIDO



Aspiratori centrifughi per l'espulsione in condotti di aria e fumi con agenti chimici e corrosivi (acido solforico, nitrico, trielina, benzina, ecc.).

- Applicabile su macchinari dove è necessaria una ventilazione o aspirazione forzata;
- Corpo e ventola in polipropilene con mozzoin nylon grafitato;
- Motore su cuscinetti a sfere per una lunga durata
- Temperatura max aria aspirata: 50°C;
- Il prodotto standard viene fornito con la coclea in posizione CCW 360°;

- Su richiesta possono essere fornite posizioni della coclea e senso di rotazione diversi;
- Dotati di supporto rigido (sedia) per facilitarne l'installazione;
- Regolabili tramite i regolatori industriali (opzionali);
- Conforme ai requisiti essenziali della dir. 2006/42/CE relative alle macchine ed alle NORME UNI EN ISO 13857 e 12499; CEI EN 60204 - 1;
- POSIZIONAMENTO: a parete;
- Accessori pag. 25 / Tavole dimensionali pag. 33.



CE

### DATI TECNICI

Modello	Codice	Motore	N° poli	Giri al minuto (RPM)	Tensione (Volt)	Frequenza (Hz)	Portata (m³/h)	Press. max (mm H₂O)	Press. max (Pa)	Potenza (W)	Corr. Nom. (A) 230V	Corr. Nom. (A) 400V	Grado IP del motore	Rumorosità dB(A) <sub>2m</sub>	Peso (Kg)
CAA 610 2T	0044000	Trifase	2	2800	230/400	50-60	615	52	505	220	0,83	0,48	IP55	65	6
CAA 620 2T	0044100	Trifase	2	2800	230/400	50-60	2550	102	1000	1010	3,45	2	IP55	68	13
CAA 620 4T	0044200	Trifase	4	1400	230/400	50-60	1280	25	240	270	1,18	0,68	IP55	55	13
CAA 630 4T	0044300	Trifase	4	1400	230/400	50-60	2550	42	410	800	2,6	1,5	IP55	64	19
CAA 640 4T	0044400	Trifase	4	1400	230/400	50-60	4000	61	600	1300	4,3	2,5	IP55	65	31
CAA 650 4T	0044500	Trifase	4	1400	230/400	50-60	7500	87	850	4100	11,8	7	IP55	70	64

## CV-D VENTILATORE CASSONATO

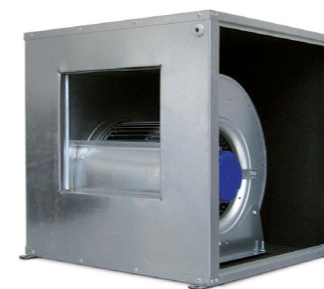

Ventilatori cassonati ad accoppiamento diretto di rivestimento interno fonoassorbente, equipaggiati con gruppo ventilante a doppia aspirazione e ventola centrifuga a pale avanti. Facilmente utilizzabili in impianti di aspirazione canalizzati.

- Gamma composta da 8 formati, con portate da 1230 a 11900 m³/h;
- Temperatura di funzionamento: +60°C;
- Struttura leggera autoportante in lamiera d'acciaio zincato con rivestimento interno in materiale fonoassorbente di spessore 5 mm;
- Completo di pressacavo per l'ingresso del cavo di

alimentazione;

- Porta di ispezione lato motore con chiusura a norme CE;
- Motore monofase 230V o trifase 400V, direttamente accoppiato, protezione IP54, classe F;
- Velocità singola di funzionamento;
- Conforme ai requisiti essenziali della dir. 2006/42/CE relative alle macchine e alle NORME UNI EN ISO 13857 e 12499; CEI EN 60204 - 1;
- POSIZIONAMENTO: a pavimento, a mensola, a sospensione;
- Tavole dimensionali pag. 33.



CE

### DATI TECNICI

Modello	Codice	Motore	N° poli	Giri al minuto (RPM)	Tensione (Volt)	Frequenza (Hz)	Portata (m³/h)	Press. max (mm H₂O)	Press. max (Pa)	Potenza (W)	Corr. Nom. (A) 230V	Corr. Nom. (A) 400V	Grado IP del motore	Rumorosità dB(A) <sub>2m</sub>	Peso (Kg)
CV-D 7/7 4M	0012802	Monofase	4	1230	230	50	1520	26	255	0,15	1,4	-	IP54	56	20
CV-D 7/7 6M	0012804	Monofase	6	820	230	50	1230	13	128	0,07	0,6	-	IP54	50	20
CV-D 9/7 4M	0012806	Monofase	4	1320	230	50	2600	47	461	0,37	2,9	-	IP54	63	26,8
CV-D 9/9 4M	0012810	Monofase	4	1320	230	50	2800	37	363	0,37	2,9	-	IP54	63	29
CV-D 9/9 6M	0012812	Monofase	6	850	230	50	2200	16	157	0,15	1,2	-	IP54	57	27,5
CV-D 10/8 4M	0012814	Monofase	4	1310	230	50	3600	52	510	0,55	5,7	-	IP54	67	33
CV-D 10/8 6M	0012816	Monofase	6	830	230	50	2900	25	245	0,25	2,3	-	IP54	61	33
CV-D 10/10 4M	0012818	Monofase	4	1320	230	50	2800	47	461	0,37	2,9	-	IP54	62	33
CV-D 10/10 6M	0012820	Monofase	6	830	230	50	3200	22	216	0,25	2,3	-	IP54	59	32,5
CV-D 12/9 6M	0012822	Monofase	6	900	230	50	5500	34	334	0,55	4,7	-	IP54	66	44,8
CV-D 12/12 6M	0012824	Monofase	6	850	230	50	4900	30	294	0,55	4,7	-	IP54	61	46,4
CV-D 12/12 6T	0012803	Trifase	6	850	400	50	7800	32	314	1,10	4,8	2,8	IP54	72	48

## CV-T VENTILATORE CASSONATO CON TRASMISSIONE A CINGHIA



Ventilatori cassonati con trasmissione a cinghia aventi telaio portante in alluminio e doppia pannellatura con riempimento fonoassorbente, equipaggiati con gruppo ventilante a doppia aspirazione e ventola centrifuga a pale avanti. Progettati per l'inserimento in impianti di aspirazione canalizzati di tipo professionale, particolarmente adatti ove siano necessari una elevata silenziosità di funzionamento ed un buon isolamento termico.

- Gamma composta da 6 formati, con portate da 800 a 16000 m<sup>3</sup>/h e pressioni da 100 a 800 Pa;
- Temperatura di funzionamento: +60°C;
- Telaio struttura portante realizzato con profilati estrusi in alluminio;
- Pannelli di rivestimento in lamiera d'acciaio, esterno verniciata colore RAL 7032 ed interno zincata, con

interposti 25 mm di poliuretano espanso ad alta densità, avente potere fonoisolante  $R_w = 40$  db e conducibilità termica di 0,0247 W/(m °K);

- Porta di ispezione con chiusura a norme CE completa di maniglia;
- Motore UNEL-MEC asincrono trifase 400 V con isolamento in classe F e grado di protezione IP55;
- Velocità singola di funzionamento, versione a due velocità fornibile a richiesta;
- Conforme ai requisiti essenziali della dir. 2006/42/CE relative alle macchine e alle NORME UNI EN ISO 13857 e 12499; CEI EN 60204 - 1;
- POSIZIONAMENTO: a pavimento, a mensola, a sospensione;
- [Tavole dimensionali pag. 33.](#)



CE

### DATI TECNICI

Modello	Portata (m <sup>3</sup> /h)	Pa 100 RPM-kW	Pa 200 RPM-kW	Pa 300 RPM-kW	Pa 400 RPM-kW	Pa 500 RPM-kW	Pa 600 RPM-kW	Pa 700 RPM-kW	Pa 800 RPM-kW	Rumorosità dB(A) <sub>3m</sub>
CV-T 7/7	800	900-0,25	1260-0,25	-	-	-	-	-	-	50/53
	1000	955-0,25	1260-0,25	-	-	-	-	-	-	51/55
	1500	1068-0,25	1326-0,37	1555-0,55	1767-0,55	1958-0,75	-	-	-	57/65
	2000	-	1420-0,55	1672-0,55	1848-0,75	2068-0,75	-	-	-	63/69
CV-T 9/9	1500	700-0,25	1008-0,25	1260-0,55	-	-	-	-	-	51/60
	2000	714-0,25	1000-0,37	1250-0,55	1420-0,55	1566-0,75	1754-0,75	1958-1,1	-	54/70
	3000	-	1083-0,55	1278-0,55	1410-0,75	1566-1,1	1754-1,1	1848-1,5	2068-1,5	65/72
CV-T 10/10	2000	630-0,37	840-0,37	1068-0,55	1206-0,55	1410-0,75	1488-0,75	-	-	-
	3000	741-0,55	913-0,55	1083-0,55	1197-0,75	1336-1,1	1410-1,1	1568-1,5	1754-1,5	60/71
	4000	-	1015-0,75	1133-1,1	1269-1,1	1410-1,5	1494-1,5	1590-2,2	1679-2,2	70/75
CV-T 12/12	3000	504-0,37	741-0,55	913-0,55	-	-	-	-	-	50/60
	4000	562-0,55	710-0,55	906-0,75	1015-1,1	1195-1,5	-	-	-	57/68
	5000	571-0,55	746-0,75	906-1,1	1007-1,5	1128-1,5	1277-2,2	1353-2,2	1400-3	60/72
	6000	634-0,75	746-1,1	881-1,5	1007-1,5	1140-2,2	1277-2,2	1326-3	1400-3	65/75
	7000	705-1,1	793-1,5	939-2,2	1064-2,2	1125-3	1260-3	1326-3	-	68/75
	8000	-	840-2,2	939-2,2	1068-3	1189-3	1250-4	-	-	72/75
CV-T 15/15	6000	456-0,55	634-0,75	746-1,1	846-1,5	939-2,2	1064-2,2	1189-3	-	55/70
	7000	453-0,75	634-1,1	746-1,5	840-2,2	939-2,2	1068-3	1125-3	-	58/70
	8000	508-1,1	634-1,5	712-2,2	840-2,2	955-3	1068-3	1120-4	-	60/72
	9000	508-1,5	634-1,5	712-2,2	840-3	955-3	1081-4	1120-4	-	65/75
	10000	567-1,5	638-2,2	798-2,2	840-3	933-4	1061-4	1120-5,5	-	67/75
12000	630-3	741-3	840-4	875-4	880-5,5	1045-5,5	-	-	72/75	
CV-T 18/18	8000	360-0,55	508-1,1	634-1,5	712-2,2	840-2,2	-	-	-	58/69
	10000	403-1,1	508-1,5	638-2,2	712-2,2	840-3	875-4	1000-4	-	62/74
	12000	453-1,5	570-2,2	638-2,2	741-3	787-4	875-4	980-5,5	-	67/75
	14000	507-2,2	570-2,2	663-3	741-4	787-4	871-5,5	980-5,5	-	70/75
	16000	504-3	630-3	663-4	737-5,5	824-5,5	875-7,5	937-7,5	-	73/75



CE

## CV-2P VENTILATORE CASSONATO CON DOPPIA PANNELLATURA



Ventilatori cassonati ad accoppiamento diretto con telaio portante in alluminio e doppia pannellatura con riempimento fonoassorbente, equipaggiati con gruppo ventilante a doppia aspirazione e ventola centrifuga a pale avanti. Progettati per l'utilizzo in impianti di aspirazione canalizzati di tipo professionale, ove siano necessari silenziosità di funzionamento ed isolamento termico.

- Gamma composta da 7 formati, con portate da 1200 a 8000 m<sup>3</sup>/h e pressioni da 125 a 550 Pa;
- Temperatura di esercizio: +60°C;
- Telaio struttura portante realizzato con profilati estrusi in alluminio;
- Pannelli di rivestimento in lamiera d'acciaio, esterno verniciata colore RAL 7032 ed interno zincata, con

interposti 25 mm di poliuretano espanso ad alta densità, avente potere fonoisolante  $R_w=40$ db ed isolamento termico;

- Porta di ispezione con chiusura a norme CE completa di maniglia;
- Motore monofase 230V o trifase 400V, direttamente accoppiato, protezione IP54, classe F;
- Velocità singola di funzionamento, versione a tre velocità fornibile a richiesta;
- Conforme ai requisiti essenziali della dir. 2006/42/CE relative alle macchine e alle NORME UNI EN ISO 13857 e 12499; CEI EN 60204 - 1;
- POSIZIONAMENTO: a pavimento, a mensola, a sospensione;
- [Tavole dimensionali pag. 33.](#)

### DATI TECNICI

Modello	Codice	Motore	N° poli	Giri al minuto (RPM)	Tensione (Volt)	Frequenza (Hz)	Portata (m <sup>3</sup> /h)	Press. max (mm H <sub>2</sub> O)	Press. max (Pa)	Potenza (W)	Corr. Nom. (A) 230V	Corr. Nom. (A) 400V	Grado IP del motore	Rumorosità dB(A) <sub>3m</sub>	Peso (Kg)
CV-2P 7/7 4M	0012902	Monofase	4	1230	230	50	1500	25	250	0,15	1,4	-	IP54	54	30
CV-2P 7/7 6M	0012904	Monofase	6	820	230	50	1200	12,5	125	0,07	0,6	-	IP54	48	30
CV-2P 9/7 4M	0012906	Monofase	4	1320	230	50	3000	42,5	425	0,37	2,9	-	IP54	57	38
CV-2P 9/7 6M	0012908	Monofase	6	850	230	50	2200	19	190	0,25	2,3	-	IP54	53	38
CV-2P 9/9 4M	0012910	Monofase	4	1320	230	50	3500	38	380	0,37	2,9	-	IP54	56	40
CV-2P 9/9 6M	0012912	Monofase	6	860	230	50	2600	16	160	0,15	1,2	-	IP54	54	40
CV-2P 10/8 4M	0012914	Monofase	4	1310	230	50	3500	55	550	0,55	5,7	-	IP54	59	67
CV-2P 10/8 6M	0012916	Monofase	6	830	230	50	2900	29	290	0,25	2,3	-	IP54	55	67
CV-2P 10/10 4M	0012918	Monofase	4	1310	230	50	3300	50	500	0,55	5,7	-	IP54	61	50
CV-2P 10/10 6M	0012920	Monofase	6	830	230	50	3000	22	220	0,25	2,3	-	IP54	55	50
CV-2P 12/9 6M	0012922	Monofase	6	900	230	50	4700	36	360	0,55	4,7	-	IP54	63	63
CV-2P 12/12 6M	0012924	Monofase	6	850	230	50	6000	33	330	0,75	2,0	-	IP54	61	62
CV-2P 12/9 6T	0012901	Trifase	6	850	400	50	7000	40	400	1,10	4,8	2,8	IP54	65	63
CV-2P 12/12 6T	0012903	Trifase	6	890	400	50	8000	35	350	1,10	4,8	2,8	IP54	65	62



## CS EX-ATEX ASPIRATORE CENTRIFUGO SILENZIATO ANTIDEFAGRANTE EX-ATEX



Aspiratori centrifughi destinati all'utilizzo in atmosfera potenzialmente esplosiva (Direttiva ATEX 2014/34/UE nei paesi membri della Comunità Europea).

- Idonei per ambito industriale in presenza di gas, vapori e nebbie infiammabili;
- Omologato con certificato CESI n° 03 ATEX 250;
- Espulsione dell'aria in condotti medio-lunghi;
- Aspiratore gruppo II, categoria 2 per gas, sicurezza costruttiva EX h, livello protezione apparecchio (EPL) Gb, max temp. superficiale T4 (135°C); a richiesta modelli T5 e T6;
- Utilizzabile in aree classificate come zona 1 e 2;
- Ventola e Corpo in lamiera d'acciaio. Corpo verniciato a forno con polveri epossidiche anticorrosione;



- Motore tipo Exd IIC T4 con gradi di protezione IP55;
- Temp. max aria aspirata: 60°C;
- Il prodotto standard viene fornito con la coclea in posizione CCW 270°;
- Su richiesta possono essere fornite posizioni della coclea e senso di rotazione diversi;
- A partire dal modello 350, i prodotti sono dotati di supporto rigido (sedia) per facilitarne l'installazione;
- Normative di riferimento: EN 80079-36; EN 80079-37; EN 14986;
- POSIZIONAMENTO: a parete;
- [Tavole dimensionali pag. 35.](#)

CE

### DATI TECNICI

Modello	Codice	Marchatura	Motore	N° Poli	Giri al min. (RPM)	Tensione (Volt)	Frequenza (Hz)	Portata (m³/h)	Press. max (mm H <sub>2</sub> O)	Press. max (Pa)	Potenza (W)	Corr. Nom. (A) 230V 400V	Grado IP del motore	Rumorosità dB(A) <sub>1m</sub>	Peso (Kg)	
CS 310 4M EX-ATEX	0032500	II 2G Ex h T4	Monofase	4	1400	230	50	500	16	157	200	1	-	IP55	64	10
CS 320 4M EX-ATEX	0032700	II 2G Ex h T4	Monofase	4	1400	230	50	720	21	206	250	1,5	-	IP55	67	14
CS 310 4T EX-ATEX	0032600	II 2G Ex h T4	Trifase	4	1400	230/400	50	500	16	157	200	1	0,59	IP55	64	13
CS 320 4T EX-ATEX	0032800	II 2G Ex h T4	Trifase	4	1400	230/400	50	720	21	206	250	1,75	1	IP55	67	14
CS 330 4T EX-ATEX	0032900	II 2G Ex h T4	Trifase	4	1400	230/400	50	1500	38	373	400	1,9	1,1	IP55	70	21
CS 340 4T EX-ATEX	0032100	II 2G Ex h T4	Trifase	4	1400	230/400	50	1900	47	461	1000	3,5	2	IP55	73	31
CS 350 4T EX-ATEX	0033000	II 2G Ex h T4	Trifase	4	1400	230/400	50	2900	50	490	1400	4	2,31	IP55	76	37
CS 360 4T EX-ATEX	0032200	II 2G Ex h T4	Trifase	4	1400	230/400	50	4100	60	589	1900	5,7	3,3	IP55	80	44
CS 370 4T EX-ATEX	0033100	II 2G Ex h T4	Trifase	4	1400	230/400	50	5600	73	716	2500	8,7	5	IP55	84	67
CS 380 4T EX-ATEX	0033800	II 2G Ex h T4	Trifase	4	1400	230/400	50	9100	105	1030	4500	15,6	9	IP55	88	91

## EB EX-ATEX ASPIRATORE ASSIALE ANTIDEFAGRANTE EX-ATEX



Aspiratori assiali destinati all'utilizzo in atmosfera potenzialmente esplosiva (Direttiva ATEX 2014/34/UE nei paesi membri della Comunità Europea).

- Applicazioni a muro e pannello per convogliare l'aria direttamente all'esterno o in condotti brevi;
- Prodotti idonei per molte applicazioni in ambito industriale in presenza di gas, vapori e nebbie infiammabili;
- Aspiratore completo (e non solo parti elettriche) omologato con certificato CESI n° 03 ATEX 251;
- Aspiratore gruppo II, categoria 2 per gas, sicurezza costruttiva EX h, livello protezione apparecchio (EPL) Gb, max temp.sup. T4 (135°C); a richiesta modelli T5 e T6;
- Utilizzabile in aree classificate come zona 1 e 2;



- Corpo in lamiera d'acciaio verniciato a forno con polveri epossidiche anticorrosione;
- Ventola in Nylon rinforzato conduttivo, autoestinguente di grado VO;
- Motore tipo Exd IIC T4 con grado di protezione IP55;
- Temperatura max aria aspirata: 40°C;
- Reversibilità: tutti i modelli;
- Appropriati test di sicurezza e prove specifiche hanno verificato come le soluzioni adottate soddisfino pienamente i requisiti essenziali della Direttiva;
- Normative di riferimento: EN 80079-36; EN 80079-37; EN 14986;
- POSIZIONAMENTO: a muro;
- [Tavole dimensionali pag. 35.](#)

CE

### DATI TECNICI

Modello	Codice	Marchatura	Motore	N° Poli	Giri al min. (RPM)	Tensione (Volt)	Frequenza (Hz)	Portata (m³/h)	Press. max (mm H <sub>2</sub> O)	Press. max (Pa)	Potenza (W)	Corr. Nom. (A) 230V 400V	Grado IP del motore	Rumorosità dB(A) <sub>1m</sub>	Peso (Kg)	
EB 25 4M EX-ATEX	0035400	II 2G Ex h T4	Monofase	4	1460	230	50	900	10	98	120	0,7	-	IP55	55	6,8
EB 30 4M EX-ATEX	0035500	II 2G Ex h T4	Monofase	4	1400	230	50	1500	12	118	140	0,75	-	IP55	59	7,2
EB 35 4M EX-ATEX	0035600	II 2G Ex h T4	Monofase	4	1350	230	50	2250	10	98	160	0,8	-	IP55	63	8,4
EB 40 4M EX-ATEX	0035000	II 2G Ex h T4	Monofase	4	1290	230	50	2900	9	88	180	0,85	-	IP55	66	9
EB 50 4M EX-ATEX	0035100	II 2G Ex h T4	Monofase	4	1200	230	50	4500	14	137	210	1	-	IP55	72	11,2
EB 25 4T EX-ATEX	0035700	II 2G Ex h T4	Trifase	4	1460	230/400	50	900	10	98	100	0,67	0,39	IP55	55	6,8
EB 30 4T EX-ATEX	0035900	II 2G Ex h T4	Trifase	4	1430	230/400	50	1500	12	118	125	0,69	0,40	IP55	59	7,2
EB 35 4T EX-ATEX	0036000	II 2G Ex h T4	Trifase	4	1400	230/400	50	2250	10	98	150	0,72	0,42	IP55	63	8,4
EB 40 4T EX-ATEX	0036100	II 2G Ex h T4	Trifase	4	1350	230/400	50	2900	9	88	180	0,74	0,43	IP55	66	9
EB 50 4T EX-ATEX	0036200	II 2G Ex h T4	Trifase	4	1270	230/400	50	4500	14	137	230	0,78	0,45	IP55	72	11,2

## ACCESSORI

### REGOLATORI INDUSTRIALI IP55



- Regolatori di velocità per ventilatori industriali;
- Corpo in materiale plastico;
- Spia di funzionamento;
- Grado di protezione: IP55;
- Dotati di passacavo;
- Predisposti per l'installazione a muro.

CE IP55 (RGM2 - RGM10)

### DATI TECNICI

Modello	Codice	I max	Potenza (VA)	A	B	C
RGM 2	0030000	1,6 A	350 VA	108	108	100
RGM10 (0-10V)	0030600	-	-	108	108	100
RGM 4	0030200	4 A	900 VA	250	190	140
RGT 1	0030300	1 A	700 VA	250	190	140
RGT 2	0030400	2 A	1300 VA	320	240	150
RG 10	0031300	-	-	105	125	52

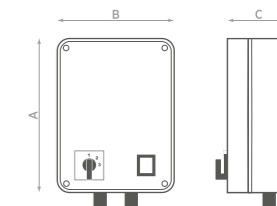

### TABELLA PER LA SCELTA DEI REGOLATORI INDUSTRIALI

Serie	Modello	RGM 2	RGM 4	RGT 1	RGT 2	RGM 10
TURBO - TURBOPLAST	Tutti i modelli	•				
AC	150 2M 150 2T	•		•		
CB	210 2M - 220 2M 230 2M - 240 2M 210 2T - 220 2T 230 2T - 240 2T	•	•	•	•	
CS	310 4M 320 4M 310 4T	•	•	•	•	
CAI	320 4T - 330 4T - 340 4T 510 2M - 520 2M 530 2M - 540 2M 510 2T - 520 2T 530 2T - 540 2T	•	•	•	•	
CAA	610 2T - 620 4T 630 4T			•	•	
TXC	Tutti i modelli	•				
TURBOCAMINO		•				
TXP - TXV	3M - 6M 7M - 8M - 10M 3T - 6T - 7T 8T - 10 T	•	•	•	•	
AXIA DES	450 6M 600 6M - 710 6M	•	•			
AXIA AI	25 2M - 25 4M - 30 4M - 35 4M - 40 4M 30 2M - 45 4M 25 2T - 30 2T - 25 4T - 30 4T - 35 4T - 40 4T 45 4T - 50 4T - 60 6T	•	•	•	•	
AXIA AI ECO	25M - 30M - 35M - 40M - 45M - 50M - 60M					•
AXIA LD	20 4M - 25 4M - 30 4M - 35 4M	•				
AXIA MD	25 4M - 30 4M - 35 4M - 40 4M - 50 6M - 60 6M 50 4M - 60 4M	•	•			
AXIA HD	25 4T - 30 4T - 35 4T - 40 4T - 50 4T - 50 6T - 60 4T - 60 6T 25 4M - 30 4M - 35 4M - 40 4M - 50 6M 50 4M - 60 4M - 60 6M	•	•	•	•	
AXIA TT	25 4T - 30 4T - 35 4T - 40 4T - 50 6T 50 4T - 60 4T - 60 6T 20 2M - 20 4M - 25 4M - 30 4M - 35 4M - 40 4M 25 4T - 30 4T - 35 4T - 40 4T 50 4T - 60 6T	•		•	•	
AXIA TT ECO	25 M - 30 M - 35 M - 40 M - 50 M - 60 M					•

## Regolatori



Controllano l'accensione e lo spegnimento del prodotto e ne regolano la velocità di funzionamento. Incassabili nel muro tramite apposito accessorio.  
RGE: regolazione continua della velocità dei prodotti monofase con potenza massima fino a 300 W. Inversione del flusso d'aria sui prodotti reversibili.  
RG10: Regolatore elettronico per la regolazione continua della velocità dei prodotti equipaggiati con motore a commutazione elettronica con regolazione 0-10 Volt.

Modello	Codice	Adatto per
RGE	0031700	Aspiratori monofasici fino a 300 W
RG 10 (0-10 V)	0031300	AXIA TT ECO - AXIA AI ECO
Scatola incasso regolatore RG 10 (0-10 V)	0090500	RGE - RG 10

## Fascetta stringitubo



Modello	Codice	Adatto per
Fascetta Stringitubo 100	0061400	Turbo - Turboplast 100
F. Stringitubo 125	0061500	Turbo - Turboplast 125
F. Stringitubo 150/160	0062000	AC - Turbo - Turboplast150/160
F. Stringitubo 200	0061700	Turbo 200
F. Stringitubo 250	0061800	Turbo 250
F. Stringitubo 315	0061900	Turbo 315

## Griglia di protezione

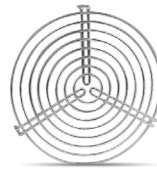

Modello	Codice	Adatto per
Griglia di protezione 100	0060800	Turbo 100
Griglia di protezione 125	0060900	Turbo 125
Griglia di protezione 150	0061000	AC - Turbo 150
Griglia di protezione 160	0062900	Turbo 160
Griglia di protezione 200	0061100	Turbo 200
Griglia di protezione 250	0061200	Turbo 250
Griglia di protezione 315	0061300	Turbo 315

## Serranda antiritorno



Modello	Codice	Adatto per
Serranda Antiritorno 100	0062200	Turbo 100
Serranda Antiritorno 125	0062300	Turbo 125
Serranda Antiritorno 150/160	0062100	AC - Turbo 150/160
Serranda Antiritorno 200	0062500	Turbo 200
Serranda Antiritorno 250	0062600	Turbo 250
Serranda Antiritorno 315	0062700	Turbo 315

## Griglia di protezione



Modello	Codice	Adatto per
Griglia di protezione 200	0059400	AXIA LD-TT 20
Griglia di protezione 250	0059500	AXIA LD-MD-HD-TT-TT ECO 25
Griglia di protezione 300	0059600	AXIA LD-MD-HD-TT-TT ECO 30
Griglia di protezione 350	0059700	AXIA LD-MD-HD-TT-TT ECO 35
Griglia di protezione 400	0059800	AXIA MD-HD-TT-TT ECO 40
Griglia di protezione 500	0059900	AXIA MD-HD-TT-TT ECO 50
Griglia di protezione 600	0060000	AXIA MD-HD-TT-TT ECO 60

## Serranda a gravità



Modello	Codice	Adatto per
Serranda a gravità 200	0060100	AXIA LD-TT 20
Serranda a gravità 250	0060200	AXIA LD-MD-HD-TT-TT ECO 25
Serranda a gravità 300	0060300	AXIA LD-MD-HD-TT-TT ECO 30
Serranda a gravità 350	0060400	AXIA LD-MD-HD-TT-TT ECO 35
Serranda a gravità 400	0060500	AXIA MD-HD-TT-TT ECO 40
Serranda a gravità 500 metallo	0060610	AXIA MD-HD-TT-TT ECO 50
Serranda a gravità 600 metallo	0060710	AXIA MD-HD-TT-TT ECO 60

## Distanziale



Modello	Codice	Adatto per
Distanziale D 200	0065100	AXIA LD-TT 20
Distanziale D 250	0065200	AXIA LD-MD-HD-TT-TT ECO 25
Distanziale D 300	0065300	AXIA LD-MD-HD-TT-TT ECO 30
Distanziale D 350	0065400	AXIA LD-MD-HD-TT-TT ECO 35
Distanziale D 400	0065500	AXIA MD-HD-TT-TT ECO 40
Distanziale D 500	0065600	AXIA MD-HD-TT-TT ECO 50
Distanziale D 600	0065700	AXIA MD-HD-TT-TT ECO 60

## Rete piana

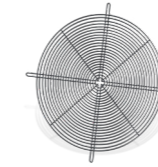

Modello	Codice	Adatto per
Rete piana AI R 30	0072983	AXIA AI - AI ECO - AI HP 30
Rete piana AI R 35	0072984	AXIA AI - AI ECO - AI HP 35
Rete piana AI R 40	0072985	AXIA AI - AI ECO - AI HP 40
Rete piana AI R 45	0072986	AXIA AI - AI ECO - AI HP 45
Rete piana AI R 50	0072987	AXIA AI - AI ECO - AI HP 50
Rete piana AI R 60	0072949	AXIA AI - AI ECO - AI HP 60

## Flangia piana



Modello	Codice	Adatto per
Flangia Piana AI F 30	0072995	AXIA AI - AI ECO - AI HP 30
Flangia Piana AI F 35	0072996	AXIA AI - AI ECO - AI HP 35
Flangia Piana AI F 40	0072997	AXIA AI - AI ECO - AI HP 40
Flangia Piana AI F 45	0072998	AXIA AI - AI ECO - AI HP 45
Flangia Piana AI F 50	0072999	AXIA AI - AI ECO - AI HP 50
Flangia Piana AI F 60	0072948	AXIA AI - AI ECO - AI HP 60

## Anello di prolunga



Modello	Codice	Adatto per
Anello di prolunga AI pro 30	0072908	AXIA AI - AI ECO - AI HP 30
Anello di prolunga AI pro 35	0072913	AXIA AI - AI ECO - AI HP 35
Anello di prolunga AI pro 40	0072918	AXIA AI - AI ECO - AI HP 40
Anello di prolunga AI pro 45	0072923	AXIA AI - AI ECO - AI HP 45
Anello di prolunga AI pro 50	0072928	AXIA AI - AI ECO - AI HP 50
Anello di prolunga AI pro 60	0072947	AXIA AI - AI ECO - AI HP 60

## Giunto antivibrante

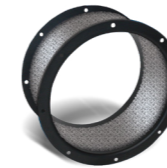

Modello	Codice	Adatto per
Giunto antivibrante AI G 30	0072977	AXIA AI - AI ECO - AI HP 30
Giunto antivibrante AI G 35	0072978	AXIA AI - AI ECO - AI HP 35
Giunto antivibrante AI G 40	0072979	AXIA AI - AI ECO - AI HP 40
Giunto antivibrante AI G 45	0072980	AXIA AI - AI ECO - AI HP 45
Giunto antivibrante AI G 50	0072981	AXIA AI - AI ECO - AI HP 50
Giunto antivibrante AI G 60	0072944	AXIA AI - AI ECO - AI HP 60

## Supporto

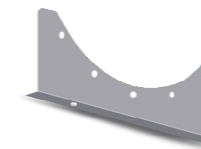

Modello	Codice	Adatto per
Supporto AI SP 30	0072989	AXIA AI - AI ECO - AI HP 30
Supporto AI SP 35	0072990	AXIA AI - AI ECO - AI HP 35
Supporto AI SP 40	0072991	AXIA AI - AI ECO - AI HP 40
Supporto AI SP 45	0072992	AXIA AI - AI ECO - AI HP 45
Supporto AI SP 50	0072993	AXIA AI - AI ECO - AI HP 50
Supporto AI SP 60	0072943	AXIA AI - AI ECO - AI HP 60

## Raccordo quadro tondo



Modello	Codice	Adatto per
Raccordo per CAA 610	0063000	CAA 610
Raccordo per CAA 620	0063100	CAA 620
Raccordo per CAA 630	0063200	CAA 630
Raccordo per CAA 640 Ø 315	0063400	CAA 640
Raccordo per CAA 650 Ø 315	0063500	CAA 650
Raccordo per CAA 650 Ø 355	0063600	CAA 650

## Controtelaio di base

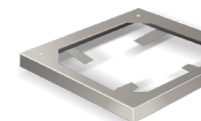

Modello	Codice	Adatto per
Controtelaio TXP - TXV 3/6	0080600	TXP-TXV / TXP-TXV 400°C/2h
Controtelaio TXP - TXV 7/8	0080700	TXP-TXV / TXP-TXV 400°C/2h
Controtelaio TXP - TXV 10	0080800	TXP-TXV / TXP-TXV 400°C/2h
Controtelaio TXP - TXV 12/14/15/18	0080900	TXP-TXV / TXP-TXV 400°C/2h

## Riduttore



Modello	Codice	Adatto per
Riduttore Ø315/250 - CAA 640	0066800	CAA 640

## Serranda a gravità

Modello	Codice	Adatto per
S. a G. TXP - TXV 3	0078600	TXP-TXV
S. a G. TXP - TXV 6	0078700	TXP-TXV
S. a G. TXP - TXV 7	0078800	TXP-TXV
S. a G. TXP - TXV 8	0078900	TXP-TXV
S. a G. TXP - TXV 10	0079000	TXP-TXV
S. a G. TXP - TXV 12	0079100	TXP-TXV
S. a G. TXP - TXV 14	0079200	TXP-TXV
S. a G. TXP - TXV 15/18	0079300	TXP-TXV

## Raccordo ad angolo



Modello	Codice	Adatto per
Raccordo ad Angolo	0067700	CAA 610
Raccordo ad Angolo	0067800	CAA 620
Raccordo ad Angolo	0067900	CAA 630
Raccordo ad Angolo	0068000	CAA 640
Raccordo ad Angolo	0068100	CAA 650

## Serranda



Modello	Codice	Adatto per
Serranda	0066900	CAA 630
Serranda	0067000	CAA 640
Serranda	0067100	CAA 650

## Serranda a gravità

Modello	Codice	Adatto per
Serranda a gravità SG TXA 40	0055110	TXA 40
Serranda a gravità SG TXA 50	0055120	TXA 50
Serranda a gravità SG TXA 63	0055130	TXA 63
Serranda a gravità SG TXA 71	0055140	TXA 71
Serranda a gravità SG TXA 80	0055150	TXA 80
Serranda a gravità SG TXA 100	0055160	TXA 100

## TAVOLE DIMENSIONALI

# INDUSTRY ●

## AXIA LD - light duty

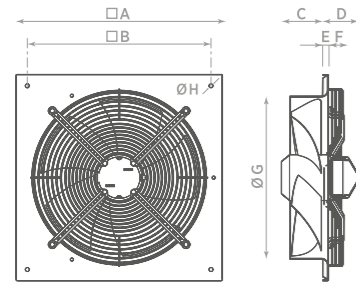

Modello	□A	□B	C	D	E	F	ØG	ØH
LD 20 4	280	265	55	73	8,5	27	208	8,3
LD 25 4	340	325	66	83	8,5	27	259	8,3
LD 30 4	390	375	75	100	10	47	311	8,3
LD 35 4	460	439	85	106	12	53	363	12,3

## AXIA MD - medium duty

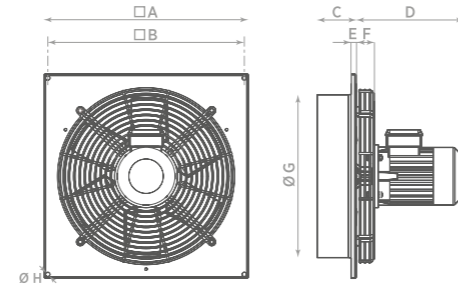

Modello	□A	□B	C	D	E	F	ØG	ØH
MD 25 4	340	325	66	207	8,5	35	259	8,3
MD 30 4	390	375	75	207	10	35	311	8,3
MD 35 4	460	439	85	181	12	-	363	12,3
MD 40 4	510	490	86	181	12	-	413	12,3
MD 50 6	630	610	101	223	15	-	513	12,3
MD 50 4	630	610	101	204	15	-	513	12,3
MD 60 6	815	781	126	223	15	-	638	12,3
MD 60 4	815	781	126	224	15	-	638	12,3

## AXIA HD - heavy duty

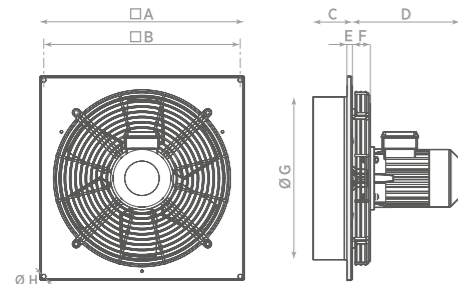

Modello	A	B	C	D	E	F	ØG	ØH
HD 25 4	340	325	66	207	8,5	35	259	8,3
HD 30 4	390	375	75	207	10	35	311	8,3
HD 35 4	460	439	85	181	12	-	363	12,3
HD 40 4	510	490	86	204	12	-	413	12,3
HD 50 6	630	610	101	223	15	-	513	12,3
HD 50 4	630	610	101	204	15	-	513	12,3
HD 60 4	815	781	126	224	15	-	638	12,3

## AXIA TT - AXIA TT ECO

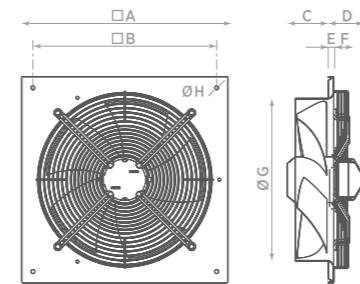

Modello	A	B	C	D	E	F	ØG	ØH
TT 20 2/4	280	265	55	64	8,5	-	208	8,3
TT 25 4	340	325	66	64	8,5	-	259	8,3
TT 30 4	390	375	75	93	10	57,5	311	8,3
TT 35 4	460	439	85	67	12	35	363	12,3
TT 40 4	510	490	86	67	12	35	413	12,3
TT 50 4	630	610	101	96	15	77	513	12,3
TT ECO 25	340	325	66	64	8	4	259	8,3
TT ECO 30	390	375	75	97	10	57	311	8,3
TT ECO 35	460	439	91	100	12	40	363	12,3
TT ECO 40	510	490	85	99	12	66	413	12,3
TT ECO 50	630	610	101	152	15	93	513	12,3
TT ECO 60	851	781	125	98	15	40	640	12,3

## AXIA AI - AXIA AI ECO

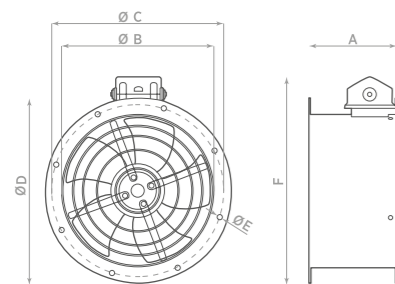

Modello	A	ØB	ØC	ØD	ØE	F	Fori
AXIA AI/AI ECO 25	160	258	280	308	10	352	4x90°
AXIA AI/AI ECO 30	180	310	355	382	10	425	8x45°
AXIA AI/AI ECO 35	180	360	395	422	10	471	8x45°
AXIA AI/AI ECO 40	190	408	450	480	12	524	8x45°
AXIA AI/AI ECO 45	220	452	500	530	12	572	8x45°
AXIA AI/AI ECO 50	220	505	560	590	12	628	12x30°

## AXIA AI HP

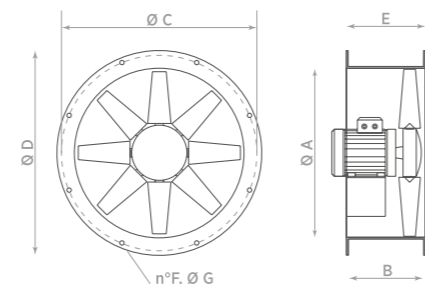

Modello	ØA	B	ØC	ØD	E	F	ØG
AXIA AI HP 30	317	200	355	377	294	8	10
AXIA AI HP 35	355	200	395	421	271/294	8	10
AXIA AI HP 40	405	220	450	472	237/349	8	12
AXIA AI HP 45	451	250	500	530	378	8	12
AXIA AI HP 50	503	280	560	590	292/327	12	12
AXIA AI HP 55	560	280	620	650	384/419	12	12
AXIA AI HP 60	634	280	690	720	408/445/585	12	12
AXIA AI HP 70	711	280	770	800	360/371/397/437	16	12

## DES

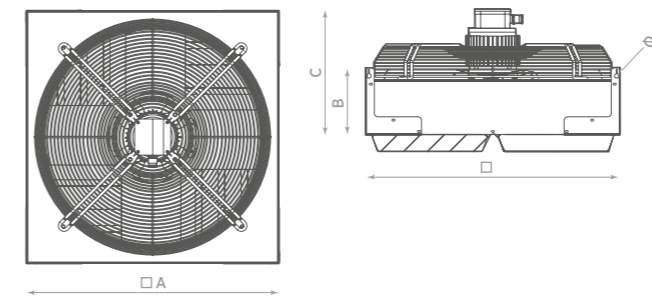

Modello	□A	B	C	ØD
AXIA DES 450 6M	550	150	315	12
AXIA DES 600 6M	700	150	345	12
AXIA DES 710 6M	800	200	385	12

## TURBO

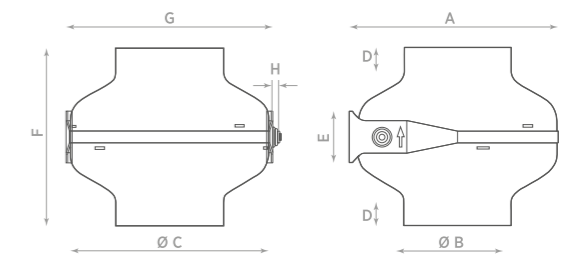

Modello	A	ØB	ØC	D	E	F	G	H
TURBO 100 ES	287	98	275	17	70	242	282	12
TURBO 100	287	98	275	17	70	242	282	12
TURBO 125 ES	287	123	275	24	70	242	282	12
TURBO 125	287	123	275	24	70	242	282	12
TURBO 150 ES	287	148	275	32	70	242	282	12
TURBO 150	287	148	275	32	70	242	282	12
TURBO 160 ES	287	158	275	35	70	242	282	12
TURBO 160	354	158	345	24	84	272	345	12
TURBO 200 ES	354	198	345	34	84	272	345	12
TURBO 200	354	198	345	34	84	272	345	12
TURBO 250	354	248	345	48	84	272	345	12
TURBO 315 ES	354	313	345	48	84	272	345	12
TURBO 315	354	313	345	48	84	272	345	12

## TURBOPLAST

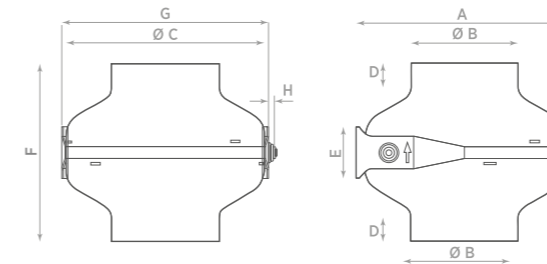

Modello	A	ØB	ØC	D	E	F	G	H
TURBOPLAST 100	287	98	275	17	70	242	282	12
TURBOPLAST 125	287	123	275	24	70	242	282	12
TURBOPLAST 150	287	148	275	32	70	242	282	12
TURBOPLAST 160	287	158	275	33	70	242	282	12

## LINEAR

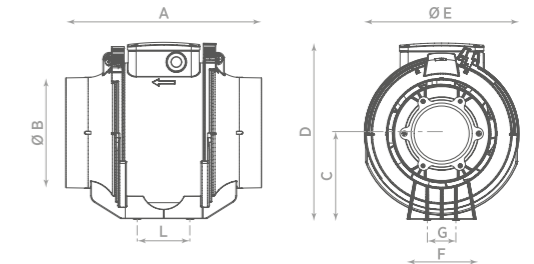

Modello	A	B	C	D	E	F	G	L	ØTubo
LINEAR 100	258	97,5	102,5	210	180	92	38,5	67,5	100
LINEAR 125	258	122,5	102,5	210	180	92	38,5	67,5	125
LINEAR 150	263	147,5	115	235	205	92	38,5	67,5	150
LINEAR 160	267	157,5	115	235	205	92	38,5	67,5	160
LINEAR 200	305	194	120	260	220	130	100	90	200



CB

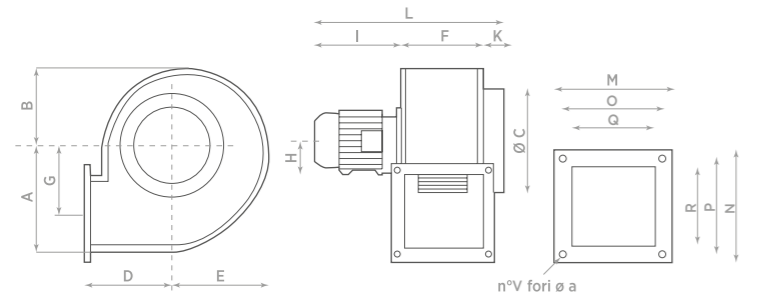

Modello	A	B	ØC	D	E	F	G	H	I	J	K	L	M	N	O	P	Q	R	Øa
CB 210	80	66	68	86	72	60	50	-	110	170	100	100	100	85	85	58	58	5,7	
CB 220	95	76	90	105	80	77	60	-	150	198	115	110	95	90	71	64	6,8		
CB 230	139	108	180	127	122	94	91	63	42	190	326	135	135	114	114	88	90	8,2	
CB 240	172	128	200	146	150	112	117	71	45	210	367	152	152	126	126	105	105	8,2	

CS

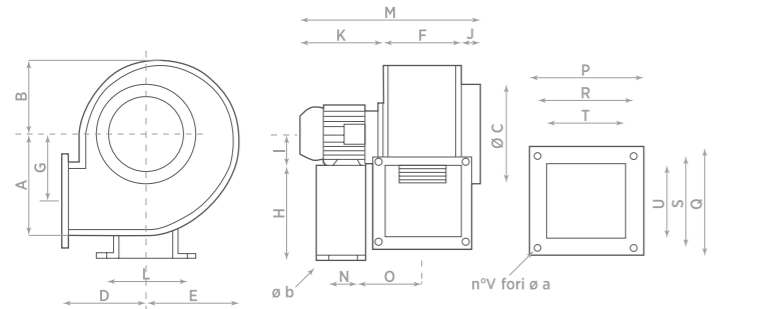

Modello	A	B	ØC	D	E	F	G	H	I	J	K	L	M	N	O	P	Q	R	S	T	U	V	Øa	Øb
CS 310	139	108	180	127	122	94	91	-	63	42	190	-	326	-	-	135	135	114	114	88	90	4	8,2	-
CS 320	172	128	200	146	150	112	117	-	63	45	190	-	347	-	-	152	152	126	126	105	105	4	8,2	-
CS 330	209	163	250	147	188	141	139	-	71	40	210	-	391	-	-	191	191	165	165	134	134	4	8,2	-
CS 340	250	194	250	178	222	164	162	-	80	45	240	-	449	-	-	225	235	195	205	161	170	4	8,2	-
CS 350	290	225	315	210	260	194	192	245	80	50	240	232	484	120	149	255	255	225	225	191	194	4	8,2	11
CS 360	290	225	315	210	260	194	192	245	90	50	255	232	499	120	155	255	255	225	225	191	194	4	8,2	11
CS 370	334	244	355	230	250	221	219	350	100	50	315	325	586	170	173	284	305	254	275	313	244	4	10,2	11
CS 380	429	315	400	300	370	249	280	350	112	62	330	325	641	170	194	310	360	280	330	241	295	8	9	11

CAI

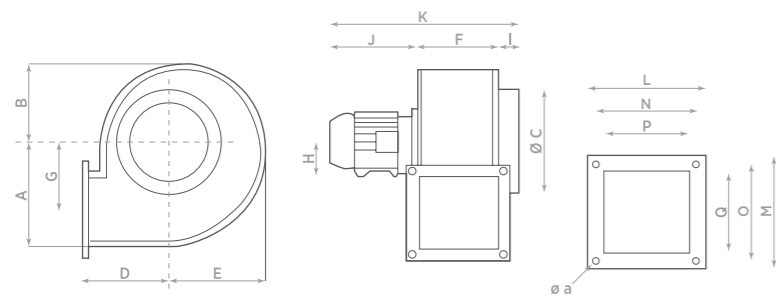

Modello	A	B	ØC	D	E	F	G	H	I	J	K	L	M	N	O	P	Q	Øa
CAI 510	80	66	68	86	72	60	50	-	110	170	100	100	100	85	85	58	58	5,7
CAI 520	95	76	90	105	80	77	60	-	121	198	115	110	95	90	71	64	6,8	
CAI 530	139	108	180	127	122	94	91	63	42	190	326	135	135	114	114	88	90	8,2
CAI 540	172	128	200	146	150	112	117	71	45	210	367	152	152	126	126	105	105	8,2

CAA

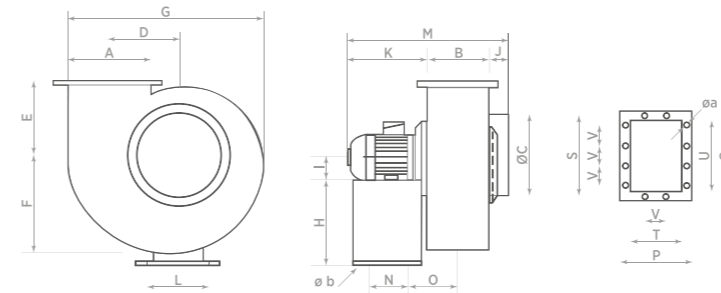

Modello	A	B	ØC	D	E	F	G	H	I	J	K	L	M	N	O	P	Q	R	S	T	U	V	Øa	Øb	n°fori
CAA 610	90	90	125	103	109	133	270	130	55	28	179	175	297	130	80	135	135	110	110	85	85	-	7,5	10	4
CAA 620	165	135	200	148	148	201	397	200	63	48	220	215	403	170	95	180	210	164	194	130	160	85	7	10	6+2
CAA 630	205	165	250	185	180	240	503	250	80	45	245	255	455	175	125	228	266	200	240	160	200	80	7	10	8+2
CAA 640	245	205	315	222	218	293	590	310	90	65	282	234	552	175	155	265	306	241	282	195	240	100	9	12	6+4
CAA 650	290	235	355	259	268	356	699	320	100	60	315	285	610	200	170	305	356	275	326	225	280	100	9	12	8+4

CV-D

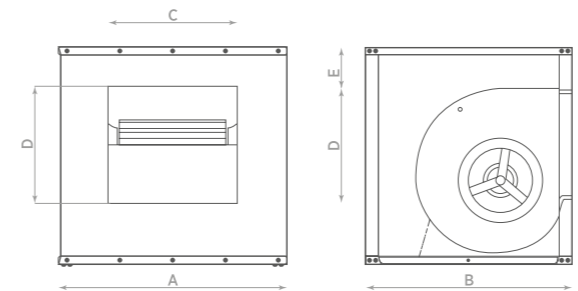

Modello	VENT	A	B	Bocca di mandata CxD	E	F
CV-D	7/7	450	500	230x208	120	460
CV-D	9/7	500	550	230x263	110	520
CV-D	9/9	500	550	300x263	110	520
CV-D	10/8	550	600	260x292	120	575
CV-D	10/10	550	600	326x292	115	575
CV-D	12/9	650	700	300x345	115	650
CV-D	12/12	650	700	300x345	115	650
CV-D	15/15	800	800	473x404	110	755

CV-2P

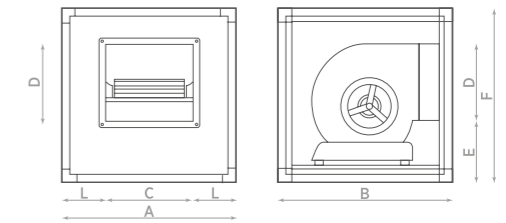

Modello	VENT	A	B	Bocca di mandata CxD	E	F	G
CV-2P	7/7	500	500	232x210	188	500	134
CV-2P	9/7	600	600	232x265	195	600	134
CV-2P	9/9	600	600	302x265	195	600	149
CV-2P	10/8	600	600	262x294	120	600	516
CV-2P	10/10	600	600	328x294	225	600	169
CV-2P	12/9	750	750	302x347	250	750	224
CV-2P	12/12	650	700	389x347	250	650	180

CV-T

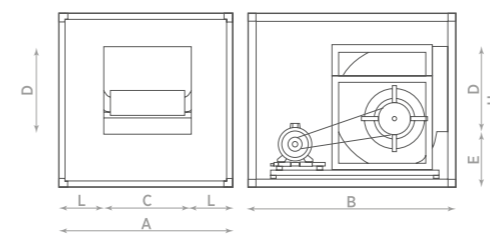

Modello	VENT	A	B	Bocca di mandata CxD	E	F	G
CV-T	7/7	600	600	232x210	198	600	184
CV-T	9/7	600	750	302x265	205	600	149
CV-T	10/10	750	900	302x265	195	750	149
CV-T	12/12	750	900	262x294	120	750	516
CV-T	15/15	900	1000	475x406	285	900	212
CV-T	18/18	1000	1200	542x484	353	1000	229

**TXP**

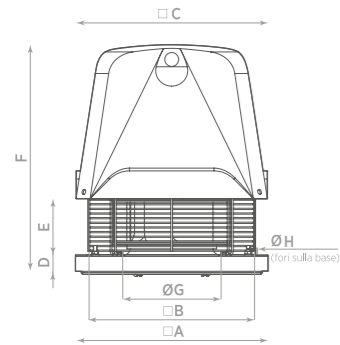

Modello	□A	□B	□C	D	E	F	ØG	ØH
TXP 3	400	350	412	40	135	493	200	11,2
TXP 6	400	350	412	40	135	493	250	11,2
TXP 7	560	460	560	40	240	608	350	11,2
TXP 8	560	460	560	40	240	608	350	11,2
TXP 10	710	610	740	40	253	638	400	11,2
TXP 12	900	800	950	40	305	910	500	11,2
TXP 14	900	800	950	45	300	910	550	11,2
TXP 15	900	800	950	45	300	910	600	11,2
TXP 18	900	800	950	45	300	910	600	11,2

**TXV**

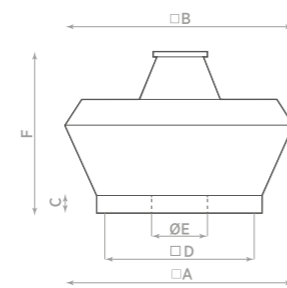

Modello	□A	□B	C	□D	ØE	F
TXV 3	400	590	40	350	200	480
TXV 6	400	590	40	350	250	500
TXV 7	560	780	40	460	300	630
TXV 8	560	780	40	460	350	630
TXV 10	710	930	40	610	400	700
TXV 12	900	1210	40	800	500	780
TXV 14	900	1210	45	800	550	820
TXV 15	900	1210	45	800	600	860
TXV 18	900	1210	45	800	600	900

**TXA**

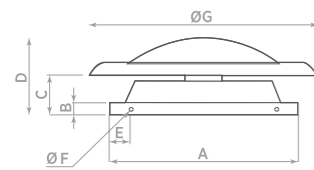

Modello	□A	B	C	D	E	ØF	ØG
TXA 40 4T	660	45	138	300	100	12	710
TXA 50 4T	760	50	160	345	100	12	875
TXA 63 4T	890	55	185	362	100	12	1120
TXA 71 6T	950	50	155	409	100	12	1300
TXA 80 6T	1230	50	313	518	185	12	1300
TXA 100 6T	1400	50	335	600	170	12	1600

**TURBOCAMINO**

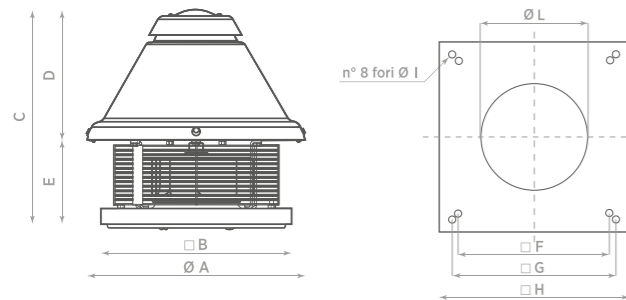

Modello	ØA	□B	C	D	E	□F	□G	□H	ØI	ØL
TURBOCAMINO	475	415	470	286	184	330	357	415	11	175/225

**CB EX-ATEX / CS EX-ATEX**

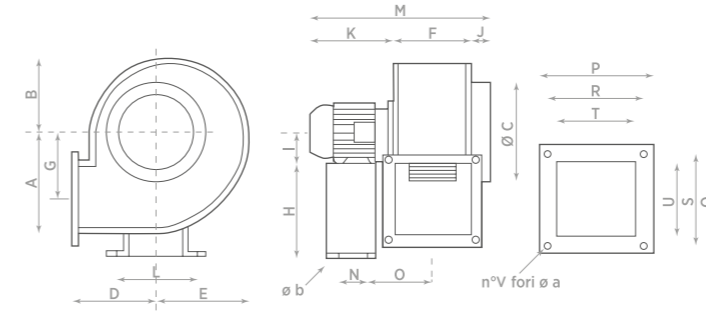

Modello	A	B	ØC	D	E	F	G	H	I	J	K	L	M	N	O	P	Q	R	S	T	U	V	Øa	Øb
CB 230 Ex-ATEX	139	108	180	127	122	94	91	-	63	42	242	-	378	-	-	135	135	114	114	88	90	4	8,2	-
CB 240 Ex-ATEX	172	128	200	146	150	112	117	-	63	45	242	-	399	-	-	152	152	126	126	105	105	4	8,2	-
CS 310 Ex-ATEX	139	108	180	127	122	94	91	-	63	42	242	-	378	-	-	135	135	114	114	88	90	4	8,2	-
CS 320 Ex-ATEX	172	128	200	146	150	112	117	-	63	45	242	-	399	-	-	152	152	126	126	105	105	4	8,2	-
CS 330 Ex-ATEX	209	163	250	147	188	141	139	-	71	40	242	-	423	-	-	191	191	165	165	134	134	4	8,2	-
CS 340 Ex-ATEX	250	194	250	178	222	164	162	-	80	45	259	-	468	-	-	225	235	195	205	161	170	4	8,2	-
CS 350 Ex-ATEX	290	225	315	210	260	194	192	245	80	50	259	232	503	120	149	255	255	225	225	191	194	4	8,2	11
CS 360 Ex-ATEX	290	225	315	210	260	194	192	245	90	50	300	232	544	120	155	255	255	225	225	191	194	4	8,2	11
CS 370 Ex-ATEX	334	244	355	230	250	221	210	350	100	50	354	325	625	170	173	284	305	254	275	213	244	4	10,2	11
CS 380 Ex-ATEX	429	315	400	300	370	249	280	350	112	62	358	325	669	170	194	310	360	280	330	241	295	8	9	11

**EB EX-ATEX**

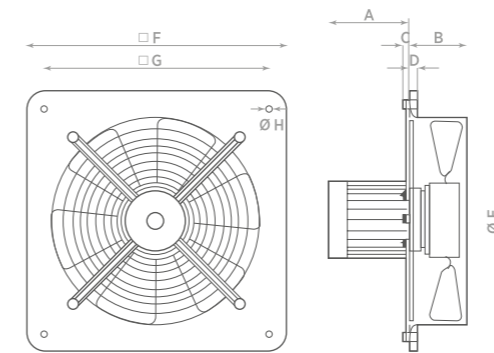

Modello	A	B	C	D	E	□F	□G	ØH
EB 25 4M/T Ex-ATEX	190	66	9	8	260	340	325	8,3
EB 30 4M/T Ex-ATEX	190	75	9	10	312	390	375	8,3
EB 35 4M/T Ex-ATEX	190	85	10	12	365	460	439	12,3
EB 40 4M/T Ex-ATEX	190	85	10	12	415	510	490	12,3
EB 50 4M/T Ex-ATEX	190	101	10	15	515	630	610	12,3

# CONDIZIONI GENERALI DI VENDITA

## 1. ORDINI

Il committente accetta, senza alcuna riserva, tutte le sottoindicate condizioni di vendita all'atto stesso in cui conferisce l'ordinazione. Eventuali deroghe alle normali condizioni commerciali di fornitura devono essere da noi confermate per iscritto. Tutte le vendite sono comunque da intendersi soggette all'approvazione di O.ERRE - EP S.p.A. Ordine minimo: 150 euro al netto di sconti.

## 2. PREZZI

I prezzi sono da intendersi IVA esclusa. Qualora si verificassero sensibili variazioni dei costi delle materie prime e della manodopera, O.ERRE - EP S.p.A. si riserva il diritto di rinegoziare i prezzi concordati.

## 3. TERMINI DI CONSEGNA

I termini di consegna hanno carattere puramente indicativo. Eventuali ritardi non danno diritto a richieste di risarcimento danni diretti o indiretti. E' fatto salvo il diritto della nostra Società di effettuare consegne parziali, senza che il compratore possa sospendere il pagamento. In caso di mancato ritiro della merce, saranno a carico del compratore le spese di trasporto, di giacenza ed altre eventuali.

## 4. RESA

La resa della merce è franco stabilimento e viaggia a rischio e pericolo del committente. Porto franco per ordini di importo superiore a 500 euro al netto di sconti, (eccetto prodotti VMC centralizzata/accessori e prodotti serie industry/accessori dove la consegna della merce si intende franco stabilimento (Ex-works) per ordini di importo inferiore sarà addebitato in fattura un contributo spese di trasporto in ragione di 20 euro.

## 5. RECLAMI

Eventuali reclami per ammanchi della merce devono essere denunciati al vettore, a pena di decadenza, all'atto del ricevimento, inserendo il relativo reclamo, nella bolla di accompagnamento.

## 6. PAGAMENTO

Le nostre fatture sono saldabili nel luogo di emissione. I pagamenti dovranno essere effettuati nei termini e nelle scadenze pattuite. In caso di ritardo di pagamento, verranno addebitati gli interessi di mora al tasso medio praticato dalle banche di primario interesse nazionale su scoperto di conto corrente, salva ogni altra azione per il recupero del credito e degli interessi. La consegna delle nostre merci si intende fatta e accettata con il patto di nostro riservato dominio fino al totale assolvimento degli obblighi di pagamento con noi pendenti.

## 7. RESPONSABILITÀ

La venditrice non dà garanzie in caso di installazione e manutenzione difettosa e/o di utilizzazione non conforme alla destinazione del prodotto ed alle Norme "CEI impianti" in vigore. Pertanto in tali casi nessuna responsabilità potrà essere attribuita a qualsiasi titolo e nessun indennizzo potrà essere richiesto.

## 8. RESTITUZIONE DELLA MERCE

Non si accettano ritorni di merce senza nostra preventiva autorizzazione scritta, mancando la quale la merce sarà respinta al mittente. I resi di merce autorizzati devono essere inviati esclusivamente in porto franco. La merce oggetto di reso sarà accreditata al prezzo di acquisto e gravata da un rimborso spesa nella misura del 20%.

## 9. IMBALLI - MISURE DISEGNI

O.ERRE - EP S.p.A. si riserva il diritto di arrotondare i quantitativi ordinati alle confezioni standard, riportate sul presente listino, al fine di poter spedire imballi completi. Le caratteristiche che si riferiscono agli apparecchi di questo catalogo non sono impegnative. O.ERRE si riserva il diritto di variare misure, caratteristiche e design o eliminare intere referenze dei propri prodotti senza preavviso fermo restando le principali funzionalità dei prodotti.

## 10. FORO COMPETENTE

Per qualsiasi contestazione, unico foro competente è quello di Brescia, senza eccezioni e riserve.

 Tutti i prodotti contenuti in questo catalogo sono conformi ai requisiti essenziali previsti dalle Direttive Comunitarie.

Al fine di migliorare la propria offerta, O.ERRE si riserva il diritto di variare misure, caratteristiche e design o eliminare intere referenze dei propri prodotti senza preavviso.

Via del Commercio 1 - 25039  
Travagliato (BS) - ITALY  
Ph. +39 030 68 62 341  
Fax +39 030 25 84 012  
vendite@oerre.it

**www.oerre.eu**

**O.ERRE**



Visita  
il nostro sito

**[www.oerre.it](http://www.oerre.it)**

**O.ERRE** - EP S.p.A. | Via Del Commercio 1 - 25039 Travagliato (BS) Italy  
ph. (+39) 030 68 62 341 | fax (+39) 030 25 84 012 | email: **[vendite@oerre.it](mailto:vendite@oerre.it)** - **[export@oerre.it](mailto:export@oerre.it)**